



Made
in Belgium

SOLiDE

LADDERS • STEPS • SCAFFOLDS



Ladders



Trapladders



Platformen



Steigers

Betrouwbaarheid ten top

Prijslijst maart 2018

www.solide.com

Solide

Solide is een Belgische KMO waarvan het succesverhaal 50 jaar geleden startte met de productie van houten ladders. Solide is als een van de eerste fabrikanten overgeschakeld op aluminium ladders die wij samen met andere klimmaterialen produceren in onze fabriek in Aarschot. In deze fabriek hebben wij, naast een automatische lijn voor het persen van onderdelen, ook lasrobots en een in house coating lijn (behandeling van onze producten met een polyester coating).

Wij zijn marktleider in de verkoop van ladders en trappen aan de professionele gebruiker in België en hebben eveneens een netwerk van verdelers in Nederland, Frankrijk, Luxemburg en Zwitserland. Ook hebben wij importeurs in een aantal andere Europese landen en het Midden Oosten.

Onze missie: betrouwbaarheid ten top

- Solide ontwikkelt hoogwaardige en 100% betrouwbare klimmaterialen in aluminium voor de professionele gebruiker die in veilige en comfortabele omstandigheden wil werken.
- Solide ontwikkelt zijn producten rekening houdende met de eisen en verwachtingen van deze eindgebruikers (dakwerkers, elektriciens, schilders en andere vakmensen).
- Dankzij een geautomatiseerde maar toch nog flexibele fabriek kunnen wij onze producten op een efficiënte manier produceren.
- Solide verkoopt exclusief via een netwerk van professionele verdelers met wie zij meestal een partnership van lange duur heeft.
- Dankzij onze ruime stock, korte leveringstermijn en grondige marktkennis kunnen wij onze klanten de juiste ondersteuning geven.

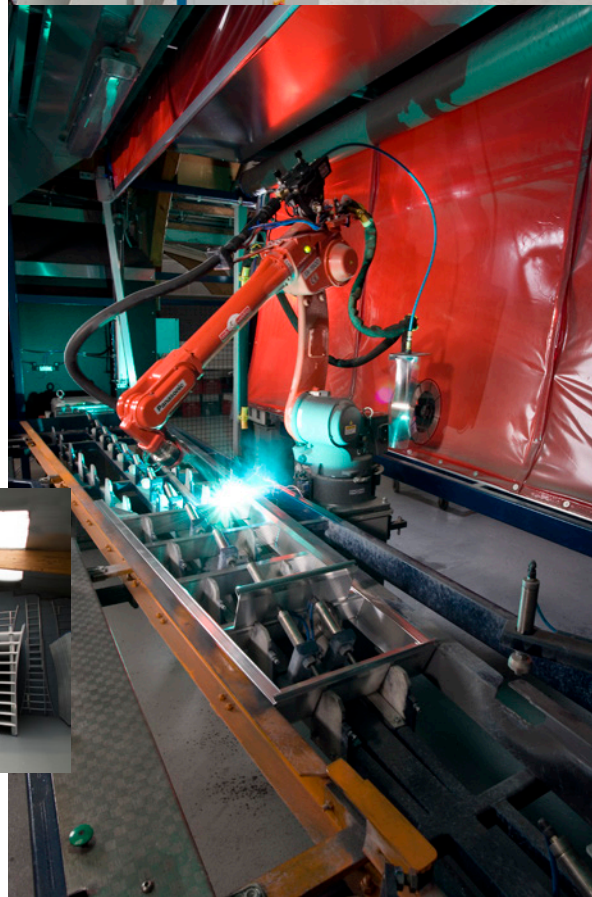
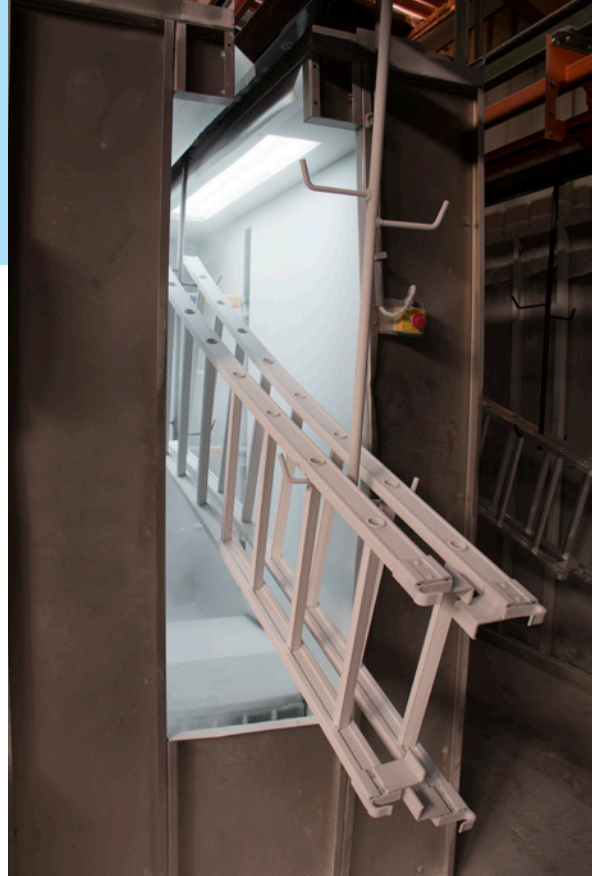

Inhoud

Solide	2
Inhoud/legende	3
Normen en keuringen	4
Ladders	6
Trapladders	20
Platformen	26
Steigers	30
Diverse (schraag, accessoires, wisselstukken)	53
Specialiteiten/maatwerk	54



Legende

	Aantal sporten of treden		Hoogte platform trapladder
	Breedte basis		Totale hoogte platform trapladder
	Profielmaat		Diepte (afstand tussen voor- en achterkant) van ladder of trapladder
	Opberglengthe in gesloten positie		Afmetingen werkplatform
	Lengte in uitgeschoven positie		Werkhoogte (A) en platformhoogte (B) van steiger
	Afmetingen colli		Gewicht

Normen en keuringen

De werkgever is verplicht om zijn personeel steeds te laten werken in zo veilig mogelijke condities, dit impliceert gebruik van klimmateriaal met een voldoende hoge veiligheidsfactor.

Met het gebruik van Solide producten bent u zeker dat uw klimmateriaal steeds aan de strengst mogelijke veiligheidsnormen voldoet.

Normen

Op Europees niveau zijn er normen opgesteld die het veiligheidsniveau voor klimmaterialen garanderen.

De meeste landen (waaronder België) refereren sinds een aantal jaar naar deze Europese normen voor klimmateriaal. Al onze producten voldoen aan de corresponderende normen.

EN 131 voor ladders & trapladders (nieuwe norm vanaf najaar 2017 met strengere eisen en verschillende onderdelen voor de respectievelijke laddertypes)

- Deel 1: definieert de termen en specificeert de algemene dimensies en eigenschappen van draagbare ladders en trappen.
- Deel 2: specificeert de testen, proeven voor draagbare ladders en trappen
- Deel 3: specificeert ivm de te gebruiken handleidingen en labelling voor draagbare ladders en trappen
- Deel 4: is specifiek voor scharnierverbindingssladders (zogenaamde telescopische ladders die ook dubbelzetbaar zijn)
- Deel 5: dit gedeelte specificeert de accessoires voor ladders die onder de Delen 1 en 2 vallen
- Deel 6: specifiek voor telescopische staande ladders
- Deel 7: definieert termen en specificeert de algemene dimensies voor verrolbare bordesladders en -trappen (max 5m platformhoogte en 1m2 werkplatform)

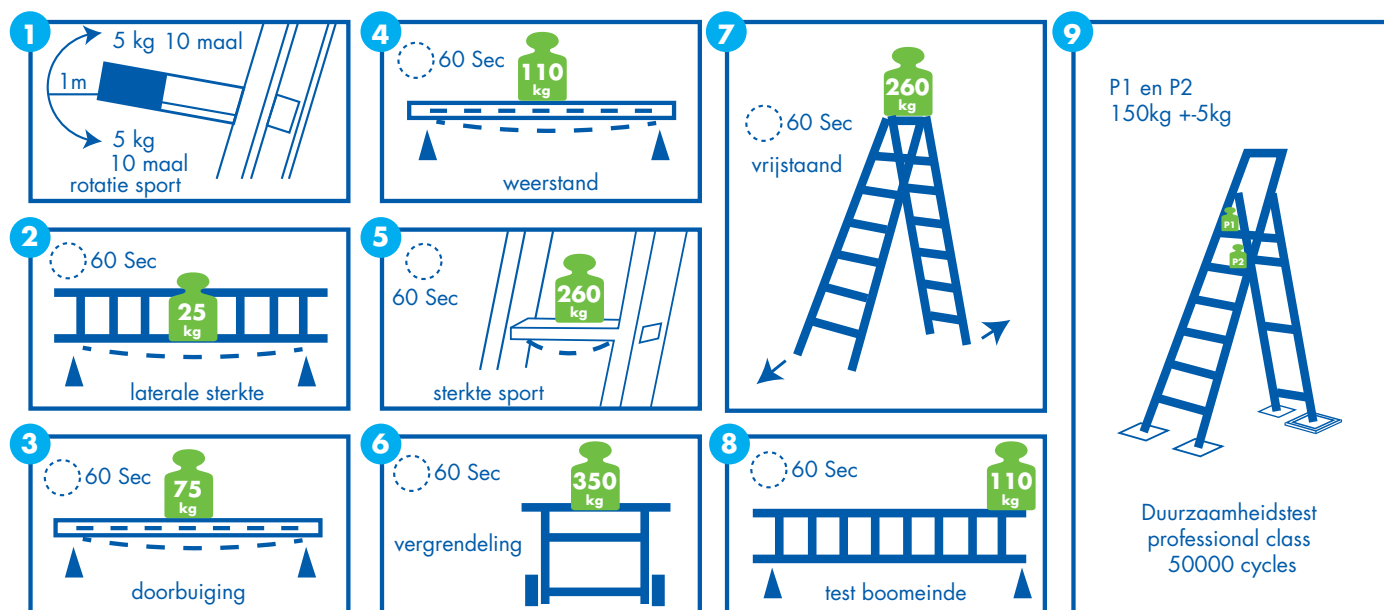

EN

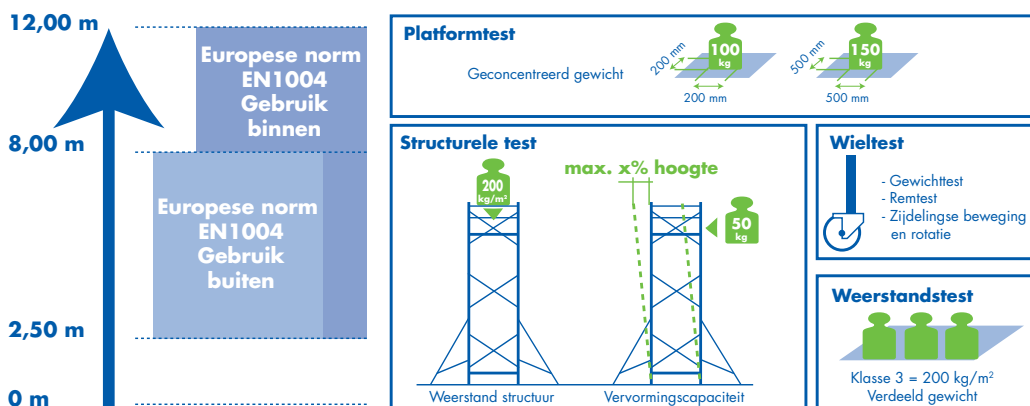

EN 1004 voor vouw- en rolsteigers (EN 1298 handleidingen)

EN 12810 **EN 12811** voor gevelsteigers

EN 13374 klasse A/B/C voor dakrandbeveiligingen

EN 14122 deel 4 voor toegangsladders

Koninklijke besluiten

In België moet het KB van 31.08.2005 (gebruik van arbeidsmiddelen voor tijdelijke werkzaamheden op hoogte) gerespecteerd worden. Dit KB kadert in een filosofie dat de gebruiker zelf de risico's moet analyseren en moet kunnen aantonen waarom hij bepaald klimmateriaal gebruikt voor een bepaalde taak. Automatisch komen we dan terug op het respecteren van de Europese normen. Specifiek voor steiger materiaal, zijn er nog een aantal specifieke punten

- Alle arbeiders die met steigermateriaal werken (zowel gebruikers als monteerders), moeten een specifieke opleiding hierover genoten hebben
- Enkel steigers die op een correcte manier ontworpen zijn, mogen gebruikt worden. Een attest dat de steiger ontworpen is conform met de berekeningsnota's ivm sterkte en stabiliteit moet beschikbaar zijn op de werf voor de gebruiker en de toezichthoudende instanties (te downloaden van onze website)
- Gebruiksaanwijzingen en montagehandleiding moeten op de werf aanwezig zijn. Deze zijn eveneens te downloaden van onze website

Nederland heeft voor ladders en trappen met de Warenwet nog steeds een specifieke norm die op een aantal punten ivm draagkracht strenger is dan de Europe EN 131 norm. Al onze professionele trappen en ladders voldoen uiteraard aan de Warenwet.

Ladders



Inhoud

A - Enkele ladder	7
C - Omvormbare ladder - 2-delig	8
D - Omvormbare ladder - 3-delig	9
E - Schuifladder met touw - 2-delig	10
F - Schuifladder met touw - 3-delig	10
V - Schuifladder 4-delig	11
B - Dubbele scharnierladder	11
DL - Dakladder	12
G - Plukladder	12
A/C/D-RW - Ladder ruitenwassers met rollen	13
WAKU - Telescopische ladder	13
SA - Semi-professionele ladder - enkel	14
SC - Semi-professionele ladder - 2-delig	14
SD - Semi-professionele ladder - 3-delig	14
Accessoires ladders	15
Wisselstukken	16
BL - Toegangsladder	17

Troeven



1. Onze ladders voldoen aan de strengste normen (nieuwe EN 131 deel 1 norm, Warenwet etc.) en hebben bovendien waar van toepassing de wettelijke veiligheidslabels.
2. Door de productie in België en de beschikbaarheid van reserve onderdelen kunnen wij een garantie van 10 jaar aanbieden op fabricagefouten.
3. Onze professionele ladders zijn voorzien van een polyester coating, deze heeft volgende voordelen:
 - a. Producten behouden nieuw uitzicht, wat buiten stockeren mogelijk maakt
 - b. Handen, kleren etc worden niet zwart zoals bij ongecoate ladders
 - c. Ideaal voor gebruik in voedingsmiddelenindustrie
4. Onze ladders zijn beschikbaar in de standaard versie met uitgebogen voeten (voor extra stabiliteit), tevens ook met rechte voeten (standaard met stabilisatorbalk vanaf 3m lengte in uitgeschoven toestand)
5. De sporten zijn onderaan rond en bovenaan vlak geribd als antislipbeveiliging, bovendien staat bij het werken het stavlak van de sporten steeds horizontaal zodat men steeds comfortabel op de ladder staat.

Onderdelen

- Ladders bestaan steeds uit verschillende delen.
- Elke ladder heeft de volgende onderdelen

- 1 Zijbomen
- 2 Sporten
- 3 Voeten (doppen)
- 4 (Glij)haken/pin
- 5 Sporthaken/slot
- 6 Gevelrollen (niet standaard op alle modellen)





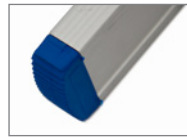

Professioneel	Aluminium met polyester coating	10 jaar garantie
Afstand tussen 2 sporten: 25 cm		
Maximale draagkracht: 150 kg		
  		







Stevige kunststof doppen

- Comfortabel in gebruik dankzij de speciale anti-slip sporten in 100% horizontale positie.

Uitgebogen voet





					€
6	1,75 m	66,5 cm	60	4,0 kg	88,63
7	2,00 m	66,5 cm	60	4,4 kg	99,16
8	2,25 m	66,5 cm	60	5,0 kg	106,18
9	2,50 m	66,5 cm	60	5,4 kg	116,71
10	2,75 m	66,5 cm	60	6,3 kg	128,12
12	3,25 m	87 cm	60	7,2 kg	147,43
14	3,75 m	87 cm	60	8,6 kg	170,25
16	4,25 m	87 cm	60	9,7 kg	199,20
18	4,75 m	87 cm	70	11,5 kg	221,14

Rechte voet zonder stabiliteitsbalk





					€
6 R	1,75 m	42 cm	60	4,0 kg	88,63
7 R	2,00 m	42 cm	60	4,4 kg	99,16
8 R	2,25 m	42 cm	60	5,0 kg	106,18
9 R	2,50 m	42 cm	60	5,4 kg	116,71
10 R	2,75 m	42 cm	60	6,3 kg	128,12

Ook verkrijgbaar met stabiliteitsbalk + 47 euro



Rechte voet met stabiliteitsbalk

					€
12 RB	3,25 m	90 cm	60	7,2 kg	194,43
14 RB	3,75 m	90 cm	60	8,6 kg	217,25
16 RB	4,25 m	90 cm	60	9,7 kg	246,20
18 RB	4,75 m	90 cm	70	11,5 kg	268,14
20 RB	5,25 m	120 cm	70	12,5 kg	286,57
24 RB	6,25 m	120 cm	70	14,9 kg	350,63
28 RB	7,25 m	120 cm	80	21,7 kg	434,00
32 RB	8,25 m	120 cm	80	25,4 kg	550,72

Putladder met rechte voet

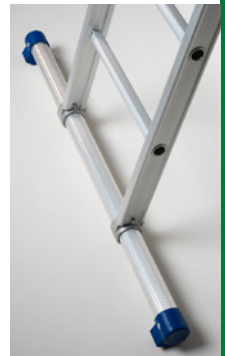
					€
12 R	3,25 m	42 cm	60	7,2 kg	147,43
14 R	3,75 m	42 cm	60	8,6 kg	170,25
16 R	4,25 m	42 cm	60	9,7 kg	199,20
18 R	4,75 m	42 cm	70	11,5 kg	221,14
20 R	5,25 m	42 cm	70	12,5 kg	239,57
24 R	6,25 m	42 cm	70	14,9 kg	303,63
28 R	7,25 m	42 cm	80	21,7 kg	387,00
32 R	8,25 m	42 cm	80	25,4 kg	503,72









Professioneel	Aluminium met polyester coating	10 jaar garantie
Afstand tussen 2 sporten: 25 cm		
Maximale draagkracht: 150 kg		
		









- Bij gebruik als trap (dubbel gezet), de ladder bestijgen via het smalle deel.

Schuifladder/omvormbaar

						€
2 x 6	1,75 m	2,75 m	67 cm	60	8,0 kg	159,23
2 x 7	2,00 m	3,25 m	67 cm	60	9,0 kg	183,86
2 x 8	2,25 m	3,50 m	77 cm	60	10,0 kg	219,93
2 x 9	2,50 m	4,00 m	77 cm	60	11,6 kg	248,08
2 x 10	2,75 m	4,50 m	87 cm	60	13,0 kg	281,50
2 x 12	3,25 m	5,50 m	87 cm	65	15,2 kg	321,97
2 x 14	3,75 m	6,50 m	96 cm	70	18,3 kg	404,66
2 x 15	4,00 m	7,00 m	96 cm	70	19,9 kg	423,28

Ook verkrijgbaar met rechte voet + balk mits supplement van 10% en stabiliteitsbalk + € 47.
Vanaf model 2x14 standaard uitgerust met gevelrollen.

Schuifladder

						€
2 x 16 RB	4,25 m	7,50 m	120 cm	70	22,9 kg	497,40
2 x 18 RB	4,75 m	8,50 m	120 cm	80	25,4 kg	558,99
2 x 20 RB	5,25 m	9,50 m	120 cm	80	31,7 kg	612,65
2 x 22 RB	5,75 m	10,25 m	120 cm	80	34,7 kg	706,78
2 x 24 RB	6,25 m	10,75 m	120 cm	80	37,3 kg	751,64

Standaard uitgerust met gevelrollen en stabiliteitsbalk.



omvormbaar





Sporthaak



Dubbelzethaak



Professioneel	Aluminium met polyester coating	10 jaar garantie
Afstand tussen 2 sporten: 25 cm		
Maximale draagkracht: 150 kg		
 EN 131		









- Bij gebruik als trap (dubbel gezet), de ladder bestijgen via het smalle deel.



Omvormbaar

Schuifladder/omvormbaar

						€
3 x 6	1,75 m	3,50 m	72 cm	60	12,5 kg	261,27
3 x 7	2,00 m	4,25 m	72 cm	60	14,0 kg	299,98
3 x 8	2,25 m	4,75 m	82 cm	60	16,5 kg	337,81
3 x 9	2,50 m	5,50 m	93 cm	65	18,5 kg	381,79
3 x 10	2,75 m	6,25 m	93 cm	65	20,5 kg	420,50
3 x 12	3,25 m	7,75 m	93 cm	70	26,0 kg	547,17
3 x 14	3,75 m	9,05 m	93 cm	70	34,0 kg	662,35

Ook verkrijgbaar met rechte voet + balk mits supplement van 10% en stabiliteitsbalk + € 47.
Vanaf model 3 x 12 standaard uitgerust met gevelrollen.



3 x 16RB	4,25 m	10,00 m	120 cm	80	38,0 kg	761,31
3 x 18RB	4,75 m	11,50 m	120 cm	80	45,0 kg	924,95

Standaard uitgerust met gevelrollen en stabiliteitsbalk.



Gevelrollen









Professioneel	Aluminium met polyester coating	10 jaar garantie
Afstand tussen 2 sporten: 25 cm		
Maximale draagkracht: 150 kg		
		



- Extra stevige ladder voor grote hoogtes.
- Standaard uitgerust met gevelrollen en optreksysteem.

Schuifladder met touw en rechte voet

						€
2 x 14 B	3,75 m	6,50 m	120 cm	70	21,0 kg	507,96
2 x 16 B	4,25 m	7,50 m	120 cm	70	26,4 kg	565,14
2 x 18 B	4,75 m	8,50 m	120 cm	80	29,2 kg	609,13
2 x 20 B	5,25 m	9,50 m	120 cm	80	35,3 kg	649,60
2 x 22 B	5,75 m	10,25 m	120 cm	80	38,5 kg	751,64
2 x 24 B	6,25 m	10,75 m	120 cm	80	41,1 kg	811,46
2 x 26 B	6,75 m	11,75 m	120 cm	80	48,0 kg	897,67
2 x 30 B	7,75 m	14,00 m	120 cm	90	70,4 kg	1300,58



Gevelrollen





Optreksysteem



On YouTube









Professioneel	Aluminium met polyester coating	10 jaar garantie
Afstand tussen 2 sporten: 25 cm		
Maximale draagkracht: 150 kg		
		



- Extra stevige ladder voor grote hoogtes.
- Standaard uitgerust met gevelrollen en optreksysteem.

Schuifladder met touw en rechte voet

						€
3 x 16 B	4,25 m	10,25 m	120 cm	80	49,9 kg	1174,78
3 x 18 B	4,75 m	11,75 m	120 cm	90	61,4 kg	1300,58
3 x 20 B	5,25 m	13,25 m	120 cm	90	67,9 kg	1445,73
3 x 22 B	5,75 m	14,75 m	120 cm	90	74,0 kg	1546,89
3 x 24 B	6,25 m	15,25 m	120 cm	90	82,5 kg	1712,28



Gevelrollen



Optreksysteem



On YouTube



Professioneel	Aluminium met polyester coating	10 jaar garantie
Afstand tussen 2 sporten: 25 cm		
Maximale draagkracht: 150 kg		



- Laat toe vrij hoog uit te schuiven met een beperkte ingeschoven lengte.
- Gemakkelijk mee te nemen binnen in een bestelwagen.

						€
4 x 8 B	2,37 m	6,42 m	cm	65	24,0 kg	644,11
4 x 9 B	2,69 m	7,42 m	cm	65	25,1 kg	708,33
4 x 10 B	2,90 m	8,20 m	cm	70	31,0 kg	778,71

Standaard uitgerust met stabiliteitsbalk.

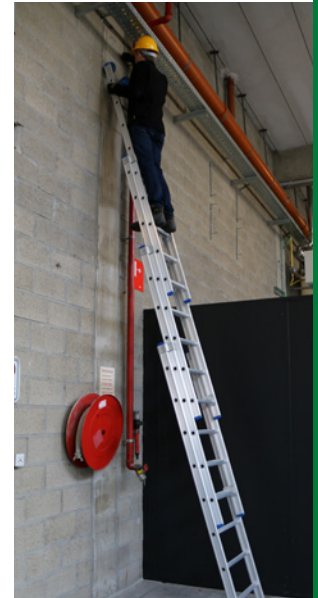

B

Dubbele scharnierladder

Professioneel	Aluminium met polyester coating	10 jaar garantie
Afstand tussen 2 sporten: 25 cm		
Maximale draagkracht: 150 kg		



- Ladder speciaal ontwikkeld om in A stand gebruikt te worden.



Sporten horizontaal





						€
2 x 3	1,00 m	0,80 m	52 cm	60	4,5 kg	176,82
2 x 4	1,25 m	0,90 m	52 cm	60	5,6 kg	183,86
2 x 5	1,50 m	1,00 m	66 cm	60	6,9 kg	201,45
2 x 6	1,75 m	1,10 m	66 cm	60	8,4 kg	213,77
2 x 7	2,00 m	1,20 m	66 cm	60	9,3 kg	224,32
2 x 8	2,25 m	1,40 m	66 cm	60	10,3 kg	258,63
2 x 9	2,50 m	1,60 m	66 cm	60	12,2 kg	288,54
2 x 10	2,80 m	1,80 m	87 cm	60	13,5 kg	317,57
2 x 12	3,39 m	2,00 m	87 cm	60	16,2 kg	357,16
2 x 14	3,80 m	2,30 m	87 cm	60	17,7 kg	380,03



NEW

Professioneel	10 jaar garantie
Afstand tussen 2 sporten: 25 cm	
Maximale draagkracht: 150 kg	Max. helling 45°
Geen specifieke norm voor dit type ladder	Max. te koppelen lengte 9m

- Speciaal ontwikkelde dakladder voor gebruik op hellende daken (voor dakwerken en of reparatie van zonnepanelen).
- Dankzij de speciale constructie worden de leien of pannen niet door de voeten van de dakwerker geraakt en voorkomt men beschadigingen aan het dak.
- De onderkant van de ladders is voorzien van speciale duurzame houten profielen die beschadigingen aan de leien of dakpannen verhinderen.
- Standaard uitvoering met koppelstukken (samenstelling mogelijk tot 9m lengte).

				€
8	2,00m	35	5,4 kg	147,96
12	3,00m	35	7,6 kg	201,18



Nokhaak

* Steeds te gebruiken in combinatie met NHK - nokhaak (zie pag 15). Prijs niet inbegrepen.

* Ladder is niet geschikt als normale ladder.



Koppelbaar

On YouTube







Snoei-plukladder

Professioneel	Aluminium met polyester coating	10 jaar garantie
Afstand tussen 2 sporten: 25 cm		
Maximale draagkracht: 150 kg		
Sporten conform EN 131		

With polyester coating

- Speciaal ontworpen voor snoeiwerken, het plukken van fruit en andere werken in de tuin.
- Breed uitlopende voet.
- Laddervoeten zijn voorzien van aluminiumschijven met konische punt voor optimale stabiliteit.

					€
6	1,75m	76 cm	60	6,0 kg	217,29
8	2,25 m	76 cm	60	8,0 kg	236,64
10	2,75 m	96 cm	60	10,3 kg	260,39
12	3,25 m	96 cm	60	11,1 kg	281,50
14	3,75 m	96 cm	60	12,4 kg	299,98
16	4,25 m	96 cm	60	14,0 kg	321,97



Professioneel	Aluminium met polyester coating	10 jaar garantie
Afstand tussen 2 sporten: 25 cm		
Maximale draagkracht: 150 kg		



- Ruitenwasser ladder met gevelrollen en inox as
- Standaard met pivoterende voetjes
- Beschikbaar in andere versies op aanvraag (prijs gewone ladder + € 99 supplement voor aanpassing inclusief gevelrollen)

		€
A	supplement	voor prijzen zie uw verdeler
C	supplement	
D	supplement	



Gevelrollen



Opgelet: op bestelling

Professioneel gebruik	Aluminium	5 jaar garantie
Afstand tussen 2 sporten: 28 cm		
Maximale draagkracht: 150 kg		

- Verschillende werkstanden mogelijk.
- Kan zowel gebruikt worden als schuifladder, dubbel zetbare trap.

Ref.				kg	€
WA100	1,02 m	3,10 m	-	10 kg	392,78
WA101	1,29 m	4,20 m	-	13 kg	446,00
WA102	1,57 m	5,30 m	-	16 kg	509,87
WA103	1,85 m	6,40 m	-	20 kg	584,38
WA105	-	-	-	-	84,90
WA123	-	-	-	-	350,20



Verlengvoet WA 105







Telescopisch plateau WA 123

Uitschuifbaar platform van 2,04 m tot 3,5m, 28 cm breed

Uitsluitend te gebruiken tot platformhoogte 1m.

Semi-Professioneel	Aluminium
Afstand tussen 2 sporten: 25 cm	
Maximale draagkracht: 150 kg	
	

- Uitgerust met sporten diepte 22 mm
- Alle ladders standaard met rechte voet (niet verkrijgbaar met uitgebogen voet)





					€
7	2,00 m	35 cm	60	3,1 kg	76,53
9	2,50 m	35 cm	60	3,9 kg	86,21
11	3,00 m	35 cm	60	4,8 kg	95,01
13 RB	3,50 m	75 cm	60	5,6 kg	148,17
15 RB	4,00 m	75 cm	60	6,5 kg	155,20



Not-coated

Semi-Professioneel	Aluminium
Afstand tussen 2 sporten: 25 cm	
Maximale draagkracht: 150 kg	
	

- Bij gebruik als trap (dubbel gezet), de ladder bestijgen via het smalle deel.
- Uitgerust met sporten diepte 22 mm

					€
2 x 7	2,00 m	3,25 m	66 cm	7,1 kg	156,59
2 x 9	2,50 m	4,00 m	76 cm	8,9 kg	167,14
2 x 11	3,00 m	5,00 m	87 cm	11,5 kg	222,56
2 x 13 RB*	3,50 m	6,00 m	120 cm	13,4 kg	310,91
2 x 15 RB*	4,00 m	7,00 m	120 cm	17,3 kg	353,14





* niet dubbelzetbaar



Not-coated

Semi-Professioneel	Aluminium
Afstand tussen 2 sporten: 25 cm	
Maximale draagkracht: 150 kg	
	

- Alle ladders standaard met open voet.
- Bij gebruik als trap (dubbel gezet), de ladder bestijgen via het smalle deel.
- Uitgerust met sporten diepte 22 mm

					€
3 x 7	2,00 m	4,25 m	72 cm	11,2 kg	205,85
3 x 9	2,50 m	5,50 m	81 cm	15,0 kg	247,20
3 x 11	3,00 m	7,00 m	94 cm	18,8 kg	318,45



Not-coated

model
LAHT Telescopische
ladderafstandshouder



€
124,04

model
VBK Voetbank



€
31,67

model
SHK Stellinghaak



€
112,60

model
NHK Nokhaak



€
80,93

Bevestigbaar aan elke Solide ladder.

model
LIMB Ladderlimb



€*
30,79

* Voor verdelers enkel te verkrijgen in displays van 12

Prijs per stuk

model/modèle
SVL Scharniervoetjes



€
23,75

per stuk / par pièce

model/modèle
STAB Stabiliteitsbalk



€
47,00

Stabiliteitsbalk voor ladders met rechte voet

Lengte in functie van de lengte van de ladder

Bij bestelling steeds type van ladder vermelden

RST Gereedschapsbakje



€
43,11

DOP Doppen 60/65/70/80/90 mm



ref.	€
DOPPEN 60mm	5,00
DOPPEN 65mm	5,00
DOPPEN 70mm	5,00
DOPPEN 80mm	5,00
DOPPEN 90mm	6,25

Gebruik doppen per type ladder

	A	C	D	E	F	B	V	G
60mm	6-16 treden	6-10 treden	6-8 treden	-	-	3-14 treden	-	6-16 treden
65mm	-	12 treden	9-10 treden	-	-	-	8-9 treden	-
70mm	18-24 treden	14-16 treden	12-14 treden	14-16 treden	-	-	10 treden	-
80mm	28-32 treden	18-24 treden	16-18 treden	16-26 treden	16 treden	-	-	-
90mm	-	-	-	30 treden	18-24 treden	-	-	-

DIVERS

Delen van samengestelde ladders zijn te verkrijgen tegen de deelprijs + 10%:

deelprijs van C is prijs C-ladder/2, deelprijs van D is prijs D-ladder/3

C ladder

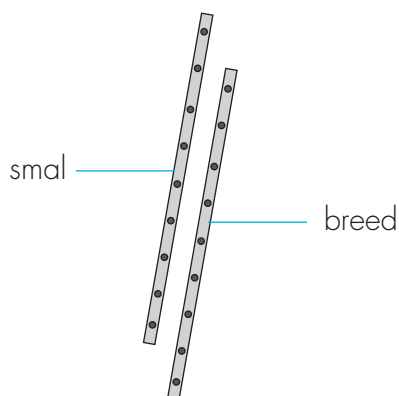

D ladder

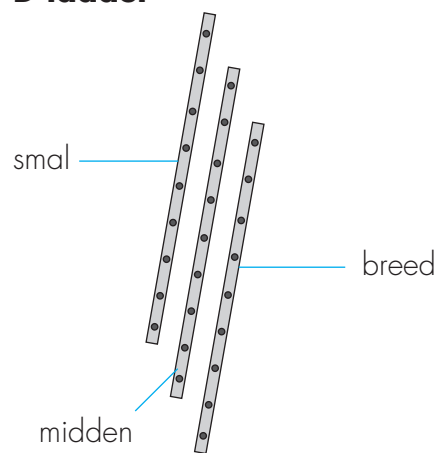

WIEL

Gevelrollen



€
13,50

Per paar

Professioneel	Aluminium met polyester coating	10 jaar garantie
		



Solide kan op basis van een aantal standaard componenten alle mogelijke oplossingen op maat voor u produceren.

Al de ladders worden geproduceerd in geëxtrudeerd aluminium dat daarna een polyestercoating behandeling ondergaat en voldoen aan de EN ISO 14122-4 norm. Deze ladders kunnen gebruikt worden als toegangsladder tot machines, silo's of gebouwen of als evacuatieladder bij brand (voor deze laatste geldt specifieke wet- en regelgeving en moet de lokale brandweer gecontacteerd worden).

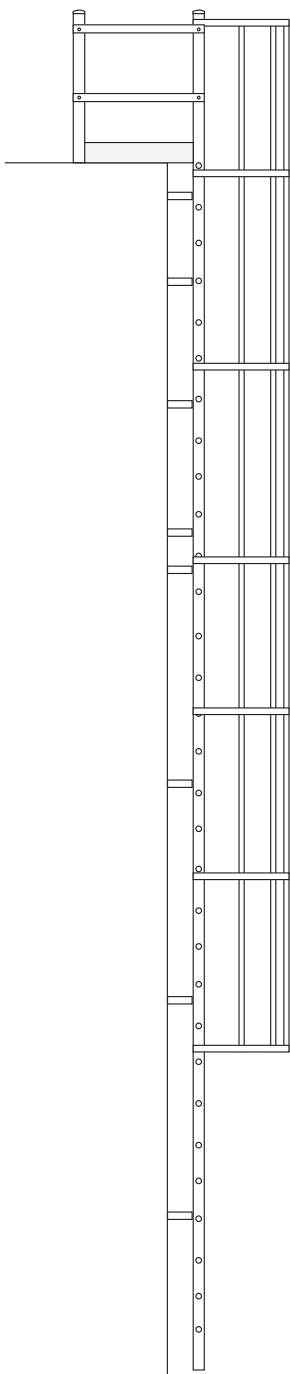

overstapbordes is optioneel verkrijgbaar

BLKO
Koppelstukken
(apart verkrijgbaar)

€
14,94
per paar

BLM
Ladder met kooi
(met of zonder uitstap)

€
206,02
per meter

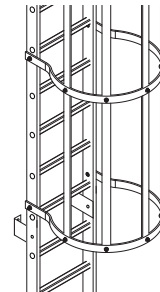
BLZ
Ladder zonder kooi
(met of zonder uitstap)

€
78,90
per meter



Belangrijk bij het aanvragen van offerte voor uw maatwerk zijn de volgende dimensies:

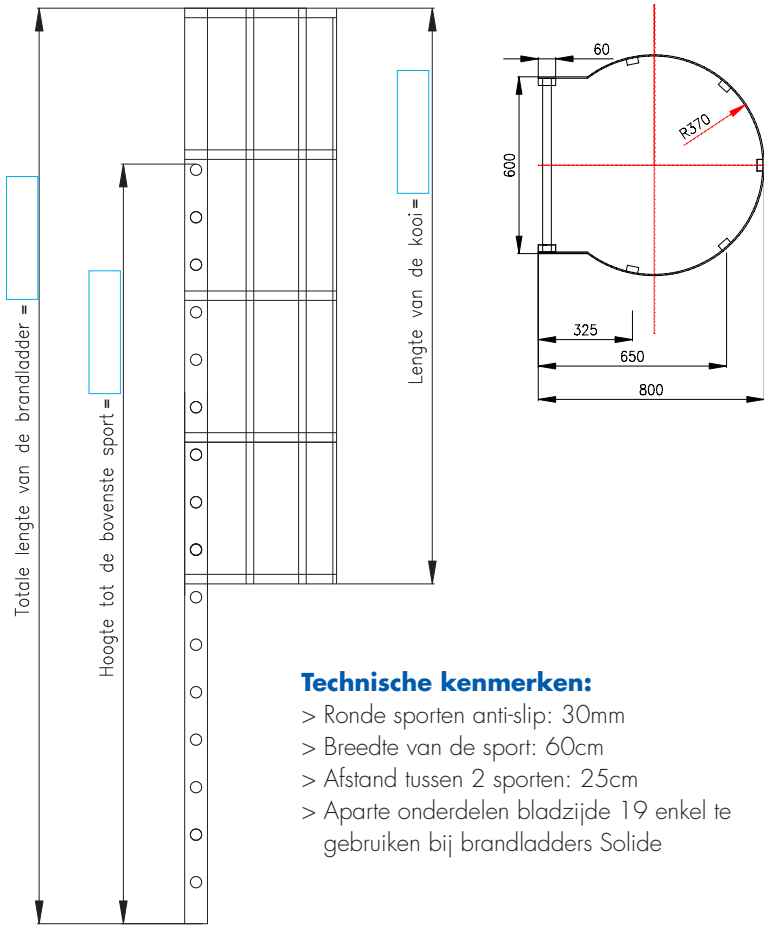

Technische kenmerken:

- > Ronde sporten anti-slip: 30mm
- > Breedte van de sport: 60cm
- > Afstand tussen 2 sporten: 25cm
- > Aparte onderdelen bladzijde 19 enkel te gebruiken bij brandladders Solide

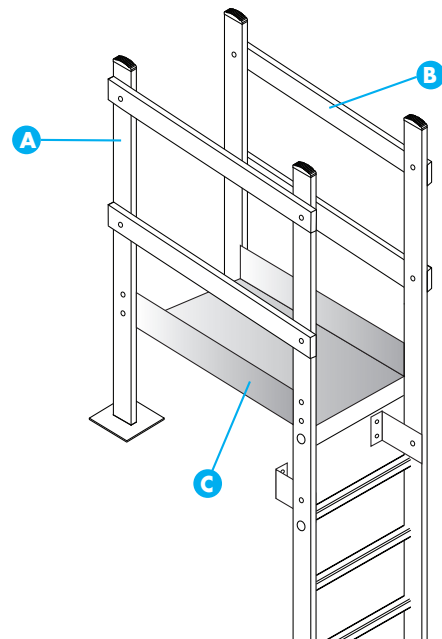

Wordt geleverd als kit, te monteren ter plaatse op de bovenkant van de vaste ladder. Deze kit bestaat uit:

- A. 1 x ladder met uitstap BLZU (17/22/27)
- B. 4 x horizontale profielen voor bevestiging aan brandladder
- C. 1 x overstapplatform in traanplaat

€
prijs op
aanvraag

€
prijs op
aanvraag



€
prijs op
aanvraag

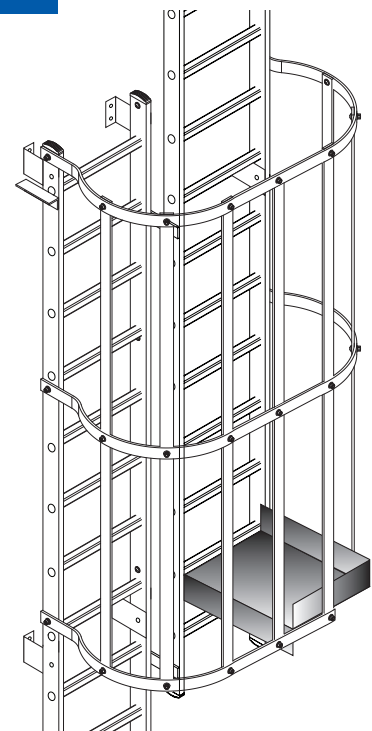

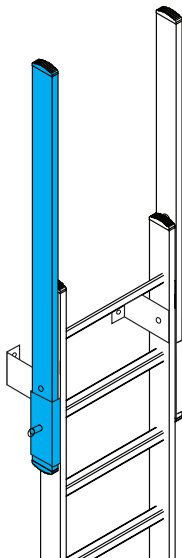
BLUL**Uitschuifbare leuning**

With polyester coating

€
39,59
per stuk

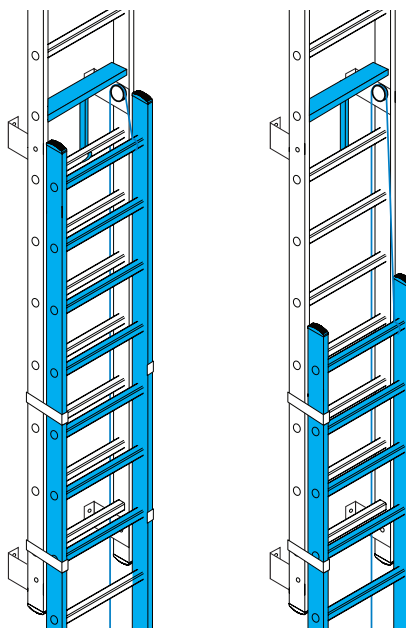
BLONT**Automatisch ontgrendelingsysteem***

With polyester coating

€
577,96
per stuk

* Toegangs ladder waar systeem op gemonteerd zal worden niet inbegrepen in de prijs.

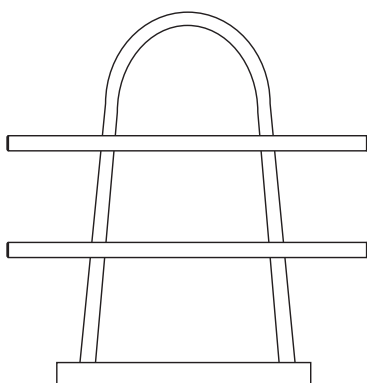
**BLKA****Kooiafsluiting**

With polyester coating

€
97,65
excl. slot

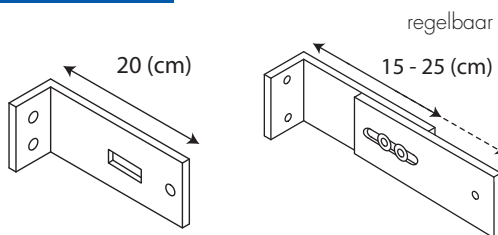
BLA**Afstandshouders**

BLA-20

BLAR

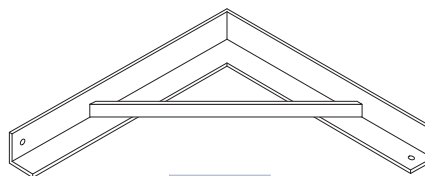

BLA-30

per paar	€
BLA 20	29,03
BLA 30	61,58
BLAR	70,38

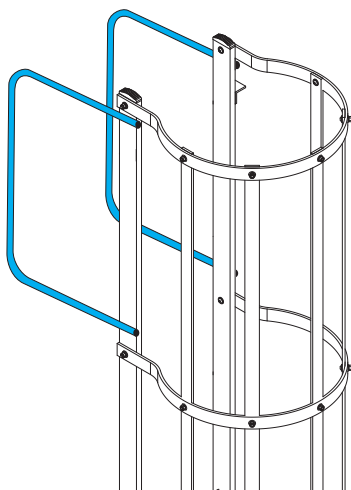
BLUB**Vaste uitstapbeugel**

With polyester coating

€
124,04
per paar

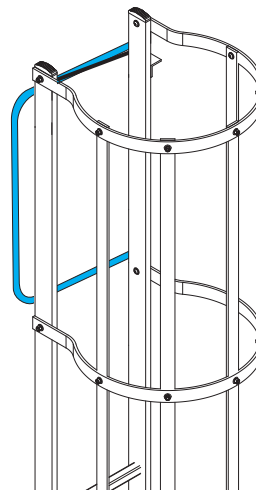
BLZD**Zelfsluitende toegangsdeur**

With polyester coating

€
119,64

Trapladders



Inhoud

PT - Professionele trapladder	21
PTC - Professionele trapladder compacte uitvoering	21
DT - Dubbele trapladder	22
ET - Enkele trapladder	22
VT - Voegtrap	23
ST - Schilderstrap	23
MT - Vaste montage trap	23
Accessoires trapladders	24
Wisselstukken	25

Troeven

1. Onze trappen voldoen aan de strengste normen (nieuwe EN 131 deel 1 norm, Warenwet etc.) en hebben bovendien waar van toepassing het Vinçotte label.
2. Door de productie in België en de beschikbaarheid van reserve onderdelen kunnen wij een garantie van 10 jaar aanbieden op fabricagefouten.
3. Onze professionele trappen zijn voorzien van een polyester coating, deze heeft volgende voordelen:
 - a. Producten behouden nieuw uitzicht, wat het mogelijk maakt om producten buiten te stockeren
 - b. Handen, kleren etc worden niet zwart zoals bij ongecoate ladders
 - c. Ideaal voor gebruik in voedingsmiddelenindustrie
4. De treden van onze trappen zijn 10 cm diep wat voor een perfect comfort zorgt.
5. De treden zijn verbonden met de zijbomen door een unieke constructie (las + rivet) die de beste stabiliteit en levensduur op de markt biedt (lassen kunnen gerepareerd worden, dit in tegenstelling tot gefelste trappen die bijna nooit kunnen hersteld worden).

Onderdelen





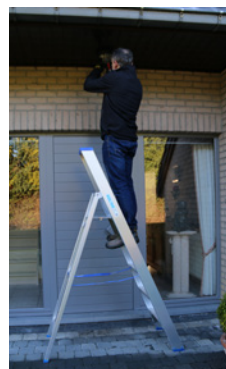

- 1 Kunststof gereedschapsbakje
- 2 Treden
- 3 Kunststof veiligheidsdoppen
- 4 Scharnierend platform
- 5 Lint
- 6 Zijboom



Professioneel	Aluminium met polyester coating	10 jaar garantie
Afstand tussen 2 treden: 25 cm	Diepte treden: 10 cm	
Maximale draagkracht: 150 kg		
  		



- Speciaal ontworpen voor industrieel gebruik.
- Bestaat uit 1 trapgedeelte en 1 steungedeelte.
- Voorzien van een kunststofgereedschapsbakje bovenaan.
- Scharnierend platform.
- Voorzien van 2 extra gelaste verstevigingen onderaan het trapgedeelte.

							€
02	1,25 m	0,50 m	46 cm	0,70 m	6,0 kg	146,56	
03	1,50 m	0,75 m	49 cm	0,93 m	7,0 kg	162,74	
04	1,80 m	1,00 m	53 cm	1,10 m	8,0 kg	175,06	
05	2,10 m	1,25 m	57 cm	1,25 m	9,0 kg	197,93	
06	2,30 m	1,50 m	60 cm	1,43 m	10,5 kg	224,32	
07	2,60 m	1,75 m	63 cm	1,66 m	12,5 kg	261,27	
08	2,90 m	2,00 m	67 cm	1,80 m	14,5 kg	297,34	
10	3,40 m	2,50 m	74 cm	2,20 m	17,0 kg	367,72	
12	3,90 m	3,00 m	81 cm	2,50 m	23,0 kg	442,49	









PT05

Professionele trapladder in compacte uitvoering

Professioneel	Aluminium met polyester coating	5 jaar garantie
Afstand tussen 2 treden: 22 cm	Diepte treden: 8 cm	
Maximale draagkracht: 150 kg		
		





- Ideaal voor afwerking zowel binnen als buiten (schilderwerken, decoratie, enz.)
- Compact ontwerp, handig in gebruik
- Dankzij de polyester coating geen vuile handen
- Uitgerust met gereedschapsbakje

							€
03	1,24 m	0,66 m	45 cm	0,73 m	5,8 kg	138,05	
04	1,47 m	0,89 m	48 cm	0,87 m	6,8 kg	149,48	
05	1,70 m	1,12 m	52 cm	1,09 m	7,2 kg	169,70	
06	1,93 m	1,35 m	55 cm	1,16 m	8,5 kg	189,92	









PTC05

Professioneel	Aluminium met polyester coating	10 jaar garantie
Afstand tussen 2 treden: 25 cm	Diepte treden: 10 cm	
Maximale draagkracht: 150 kg		
  		



- Dubbele trapladder met scharnierplatform voor industrieel gebruik
- Bestaat uit 2 trapgedeelten.
- Extra beveiliging tegen spreiden en toeschuiven via 2e scharnierplatform onder het bovenste platform
- Verkrijgbaar met beugel vast of klapbaar (vanaf 5 treden) (in optie).

						€
2 x 2(*)(**)	0,60 m	0,50 m	46 cm	0,6 m	5,4 kg	146,41
2 x 3(*)	0,86 m	0,75 m	49 cm	0,8 m	7,2 kg	162,74
2 x 4(*)	1,15 m	1,00 m	53 cm	1,0 m	8,7 kg	190,02
2 x 5(*)	1,40 m	1,25 m	57 cm	1,2 m	10,5 kg	235,76
2 x 6(*)	1,68 m	1,50 m	60 cm	1,4 m	12,4 kg	265,67
2 x 8(*)	2,20 m	2,00 m	67 cm	1,8 m	16,7 kg	349,24
2 x 10(*)	2,75 m	2,50 m	74 cm	2,2 m	20,9 kg	397,63
2 x 12(*)	3,30 m	3,00 m	81 cm	2,6 m	25,4 kg	497,91
DTBKL - Beugel, klapbaar vanaf DT5 (zie foto)						33,43
DTBVA - Beugel, vast (niet gemonteerd)						13,20

* Exclusief beugel. Beugel dient apart besteld te worden.

** Enkel te gebruiken mits beugel.





DT2x5







DT2x5 + DTBVA

DT2x5 + DTBKL

Professioneel	Aluminium met polyester coating	10 jaar garantie
Afstand tussen 2 treden: 25 cm	Diepte treden: 10 cm	
Maximale draagkracht: 150 kg		
  		



- Verkrijgbaar tot 4 meter lengte.
- Inclusief set haken.
- Verkrijgbaar met leuning links, rechts of beide zijden.
- Andere breedtes op aanvraag.

					€
Leuning per kant / per trede					9,31
4	1,1 m	1,00 m	43 cm	3,50 kg	87,97
5	1,4 m	1,25 m	43 cm	4,20 kg	109,08
6	1,7 m	1,50 m	43 cm	5,00 kg	131,08
7	1,9 m	1,75 m	43 cm	5,75 kg	153,95
8	2,2 m	2,00 m	43 cm	6,50 kg	175,06
9	2,5 m	2,25 m	43 cm	7,25 kg	197,05
10	2,7 m	2,50 m	43 cm	8,00 kg	218,17
11*	3,0 m	2,75 m	43 cm	8,75 kg	240,16
12*	3,3 m	3,00 m	43 cm	9,50 kg	263,03
13*	3,5 m	3,25 m	43 cm	10,25 kg	284,14
14*	3,8 m	3,50 m	43 cm	11,00 kg	306,14
15*	4,1 m	3,75 m	43 cm	11,75 kg	327,25
16*	4,4 m	4,00 m	43 cm	12,50 kg	350,12

* Dient verankerd te worden



Leuning:
€ 9,31 per kant en per trede

ET9

Professioneel	Aluminium met polyester coating	10 jaar garantie
Afstand tussen 2 treden: 25 cm	Diepte treden: 10 cm	
Maximale draagkracht: 150 kg		
		





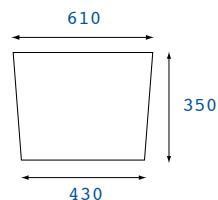



Afmetingen platform



VT06







- Enkele trapladder met breed uitlopend platform dat tegen de muur steunt.
- Optimale stabiliteit.
- Ideaal voor professionele voegers en stucadoors.

					€
04	1,25 m	1,00 m	43 cm	4,8 kg	133,71
05	1,50 m	1,25 m	43 cm	5,6 kg	156,59
06	1,75 m	1,50 m	43 cm	6,4 kg	178,58

Professioneel	Aluminium met polyester coating	10 jaar garantie
Afstand tussen 2 treden: 25 cm	Diepte treden: 10 cm	
Maximale draagkracht: 150 kg		
		



- Ideaal voor professionele schilders.
- Met stevig draagplatform om schildersbenodigdheden op te plaatsen.
Afmetingen: 35 x 30 cm.
- Stapplatform in traanplaat 40 x 50 cm.
- Compact in transport





						€
03	1,70 m	0,70 m	47 cm	0,96 m	10,3 kg	399,38



ST03

Professioneel	Aluminium met polyester coating	10 jaar garantie
Afstand tussen 2 treden: 25 cm	Diepte treden: 10 cm	
Maximale draagkracht: 150 kg		

- Voldoet aan EN131 mits beugel
- Stevige trap met platform in traanplaat.
- Voor veelvuldig gebruik.
- Verkrijgbaar met beugel (optie).
- Platform 40 x 40 cm.

					€
02	0,50 m	46cm	0,66m	4,9 kg	234,00
03	0,75 m	49cm	0,81m	6,1 kg	260,39
04	1,00 m	52cm	0,96m	7,5 kg	283,26



MT03

BTL

Materiaalplatform



Te bestellen als supplement – kan gemonteerd geleverd worden op aanvraag.

€

39,59

WTL

Set van 4 verende wielen voor trapladder



Met spreidbeveiling.

Te bestellen als supplement – prijs gemonteerd geleverd.

€

231,36

Vanaf 10 treden grotere wielen met supplement 10%.

DTBKL

Beugel, klapbaar



Te bestellen als supplement – kan gemonteerd geleverd worden op aanvraag.

€

33,43

DTBVA

Beugel, vast



Te bestellen als supplement – nog te monteren door gebruiker

€

13,20

CRO

Schildershaak

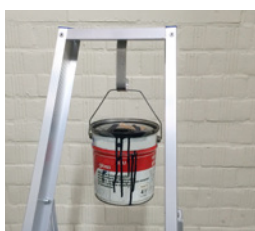

Te bestellen als supplement

€

5,20

Wisselstukken trapladders

DOP

Doppen

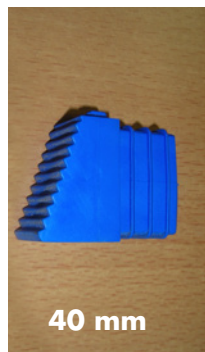

Per stuk

ref.	€
DOPPEN 40mm	5,00
DOPPEN 50mm	5,00
DOPPEN 70mm	5,00
DOPPEN 100mm	6,25



Gebruik doppen per type trapladder

	PT	DT	ET
40mm	4 / 5 / 6 achterkant	-	-
50mm	7 / 8 / 9 / 10 achterkant	-	-
70mm	12 achterkant	-	-
100mm*	voorkant	achterkant voorkant	voorkant

* Inclusief borgpennen

LINT

Lint



€

3,15

per stuk

Bij bestelling steeds het type trapladder vermelden (aantal treden inclusief platform)

KLAK

Kunststof gereedschapsbakje



€

7,80

Platformen



Troeven

1. Onze platformen voldoen aan de strengste normen (nieuwe EN 131 deel 7 norm, Decreet 2004-924 etc.) en hebben bovendien waar van toepassing het Vinçotte label.
2. Door de productie in België en de beschikbaarheid van reserve onderdelen kunnen wij een garantie van 10 jaar aanbieden op fabricagefouten.
3. De meeste van onze platformen zijn voorzien van een polyester coating, deze heeft volgende voordelen:
 - a. Producten behouden nieuw uitzicht, mogelijk om buiten te stockeren
 - b. Handen, kleding etc worden niet zwart zoals bij ongecoate ladders
 - c. Ideaal voor gebruik in voedingsmiddelenindustrie
4. Onze platformen zijn uitgerust met speciaal ontwikkelde wegklapbare stabilisatoren die extra veiligheid en comfort bij het werken geven.

Onderdelen

- 1 telescopische stabilisators
- 2 wielen
- 3 Zelfsluitende veiligheidsleuning met 'saloon'-deuren
- 4 telescopisch regelbare sporten

Inhoud

PIRL - Telescopisch werkplatform 4 - 6 treden	27
PIR - Telescopisch werkplatform 7 - 10 treden	27
PMP - Plooibaar mobiel platform	28
MBT - Mobiele bordes trap	28
PEB - Mobiel werkplatform	29
OVB - Platform met dubbele toegang	29



PIRL

Telescopisch werkplatform met 360° veiligheidsleuning





PROFESSIONAL

NEW

Professioneel	Aluminium met polyester coating	10 jaar garantie
Afstand tussen 2 treden: 25 cm	Breedte sporten boven: 60 cm	
Maximale draagkracht: 150 kg		
 (FR) 93 352 (PIRL 0406)		



- Nieuwe generatie veiligheidsplatform met automatisch sluitende klapdeuren en kantplanken met een hoogte van 100mm.
- 2 telescopische stabilisatoren
- Afmetingen platform 500 x 470 mm
- Maximale draagkracht 150kg
- Conform volgens de normen EN 131-7 en (FR) PIRL 93 352
- Oplooibaar

Referentie						€
0406	4 --> 6	0,87 --> 1,32m	60cm	2,20 x 0,92 x 0,42 m	25 kg	949,00



On YouTube



PIR





Telescopisch werkplatform met 360° veiligheidsleuning

Professioneel	Aluminium met polyester coating	10 jaar garantie
Afstand tussen 2 treden: 25 cm	Breedte sporten boven: 60 cm	
Maximale draagkracht: 150 kg		
 PIR 93 353 (PIR 0710)		



NEW

- Nieuwe generatie veiligheidsplatform met automatisch sluitende klapdeuren en kantplanken met een hoogte van 100 mm.
- 2 telescopische stabilisatoren
- Afmetingen platform 500 x 470 mm
- Maximale draagkracht 150kg
- Conform volgens de normen EN 131-7 en (FR) PIR 93 352
- Oplooibaar

Referentie						€
0710	7 --> 10	1,55 --> 2,50 m	60 cm	2,95 x 0,92 x 0,42 m	33 kg	1.099,00



On YouTube



Professioneel	Aluminium met polyester coating	10 jaar garantie
Afstand tussen 2 treden: 25 cm	Diepte treden: 10 cm	
Maximale draagkracht: 150 kg		
		





- Stevige platformtrap om comfortabel en veilig werkzaamheden te kunnen uitoefenen.
- Plooibaar en gemakkelijk verplaatsbaar.

PMP08 uitgerust met:

- Stabiliteitsbalk met optrekbare wielen (1,16 m breed).
- Werkplatform voorzien van kantplank en gereedschapsplatform.

Vanaf PMP10 uitgerust met:

- Stabiliteitsbalk met optrekbare wielen (1,16 m breed).
- Werkplatform voorzien van kantplank en gereedschapsplatform.
- Standaard uitgerust met stabilisatoren.

						€
04*	2,36 m	1,00 m	70cm	1.35 m	18,6 kg	518,14
05*	2,63 m	1,25 m	74cm	1.53 m	21,3 kg	592,92
06*	2,90 m	1,50 m	77cm	1.68 m	23,5 kg	651,86
07*	3,20 m	1,75 m	81cm	1.78 m	27,2 kg	711,68
08**	3,44 m	2,00 m	116cm	1.98 m	36,5 kg	892,02
10**	3,99 m	2,50 m	116cm	2.32 m	42,0 kg	1071,48
12**	4,53 m	3,00 m	116cm	2.70 m	47,1 kg	1233,34

* werkplatform 600x480 en gereedschapsplatform 450x280

** werkplatform 600x510 en gereedschapsplatform 600x280



PMP04









PMP08

Professioneel	Aluminium met polyester coating	10 jaar garantie
Afstand tussen 2 treden: 25 cm	Diepte treden: 10 cm	
Maximale draagkracht: 150 kg		
		



- Voor gebruik in magazijnen en werkplaatsen
- Compleet standaardgamma, gaande van 4 tot 12 treden
- **Compacte constructie - wordt geleverd in kit**
- De zeer eenvoudige eindmontage kan zowel bij de verdeler als bij de eindklant gebeuren.
- Standaard uitgerust met stabilisatoren (vanaf MBT 10)
- Standaard uitgevoerd met heupleuning

						€
04	2,00m	1,00 m	89cm	1,15 m	25,0 kg	1148,89
05	2,25m	1,25 m	89cm	1,27 m	27,0 kg	1223,67
06	2,50m	1,50 m	89cm	1,40 m	29,0 kg	1269,41
07	2,75m	1,75 m	89cm	1,53 m	31,0 kg	1323,95
08	3,00m	2,00 m	111cm	1,66 m	33,0 kg	1424,24
10	3,50m	2,50 m	111cm	1,88 m	38,0 kg	1570,27
12	4,00m	3,00 m	111cm	2,16 m	43,0 kg	1720,70



MBT12

Professioneel	Aluminium met polyester coating	10 jaar garantie
Afstand tussen 2 treden: 25 cm	Diepte treden: 10 cm	
Maximale draagkracht: 150 kg		
Normen: decreet nr. 2004-924 van 1 september 2004		



Eenvoudig demonteerbaar

- Door het speciaal ontworpen platform kan u in alle veiligheid werken (max 150kg).
- Ultrastabiel platform door middel van twee regelbare stabilisatoren met pivoterende voeten.
- Dankzij de zelfsluitende toegangsdeuren kan u ook met gereedschap in de handen het platform betreden.
- Afmetingen platform 1250 x 550 mm
- **Wordt geleverd in kit (eenvoudige montage ter plaatse)**

						€
03	1,75m	0,75 m	60cm	1,15 m	32,3 kg	847,61
04	2,00m	1,00 m	60cm	1,27 m	38,4 kg	946,17
05	2,25m	1,25 m	60cm	1,40 m	41,6 kg	1044,74
06	2,50m	1,50 m	60cm	1,53 m	44,3 kg	1143,29
07	2,75m	1,75 m	60cm	1,66 m	47,3 kg	1241,85

* het platform telt mee als trede

** breedte inclusief stabilisatoren bedraagt 1m



PEB04

Professioneel	Aluminium met polyester coating	10 jaar garantie
Afstand tussen 2 treden: 25 cm	Diepte treden: 10 cm	
Maximale draagkracht: 150 kg		



- Dankzij de open constructie ideaal als overstap voor vaste obstakels zoals transportbanden, boorden, ...)
- Constructie in hoogwaardig aluminium voor zowel binnen- als buitengebruik
- **Wordt geleverd in kit (eenvoudige montage ter plaatse)**
- Treden 10 cm diep en 60cm breed
- Platform 60x110cm met kantplanken
- Dubbele leuning
- Vloerbevestiging als optie

						€
2X4	2,00m	1,00 m	60cm	1,91 m	28,7 kg	609,63
2X5	2,25m	1,25 m	60cm	2,12 m	30,7 kg	820,76
2X6	2,50m	1,50 m	60cm	2,34 m	32,6 kg	896,42
2X7	2,75m	1,75 m	60cm	2,54 m	36,5 kg	971,19

Vrije hoogte onder platform: zie afmetingen derde kolom



OVB2x06

Steigers



Inhoud

4S - Voorloopleuning	31
DR - Dakbeveiliging	32
TS - Tuinsteiger	33
VS - Vouwsteiger	34
VS4S - Vouwsteiger 4S	35
RS - Rolsteigers RS075	36
RS4S - Rolsteigers RS075 S	38
RS135 - Rolsteigers RS135	40
RS135 4S - Rolsteigers RS135 4S	42
RS135 Comfort - Rolsteigers RS135 comforttrap	44
RS135 Comfort 4S - Rolsteigers RS135 comforttrap 4S	46
RS - Onderdelen	48
GS - Gevelsteiger	49
VSL - Vouwsteiger	50
WB - SOLIDEck werkbrug	51
DS - Dakkapelsteiger	52
Diverse	53

Troeven

1. Onze steigers voldoen aan de strengste normen (EN 1004 norm etc.) en hebben bovendien waar van toepassing het Vinçotte VGS-label.
2. Door de productie in België en de beschikbaarheid van reserve onderdelen kunnen wij een garantie van 10 jaar aanbieden op fabricagefouten.
3. Onze steigers zijn voorzien van een polyester coating, deze heeft volgende voordelen :
 - a. Producten behouden nieuw uitzicht, mogelijk om buiten te stockeren
 - b. Handen, kleren etc worden niet zwart zoals bij ongecoate ladders
 - c. Ideaal voor gebruik in voedingsmiddelenindustrie
4. De onderdelen van onze professionele steiger zijn onderling compatibel en aldus kan men een professionele vouwsteiger ombouwen tot een rolsteiger of zelfs een gevelsteiger.
5. Al onze professionele steigers kunnen aangekocht worden (of later omgebouwd tot) met de nieuwe revolutionaire 4S leuning. Dit uniek systeem (zie volledige beschrijving op bladzijde 31) zorgt ervoor dat u steeds in de meest veilige omstandigheden werkt en dat eveneens de op- en afbouw tijden van de steiger significant verminderd worden. Bovendien anticipeert u aldus reeds op de toekomstige normen die dit type leuning verplicht zullen maken.
6. Eveneens kunnen al onze professionele steigers uitgerust worden met SolideAir platformen ipv de traditionele houten platformen. Deze speciaal ontwikkelde platformen (samenstelling van polypropyleen en aluminium) zijn tot 20 % lichter en gaan bovendien veel langer mee zeker in vochtige omstandigheden.

VS

VS4S

RS

RS4S

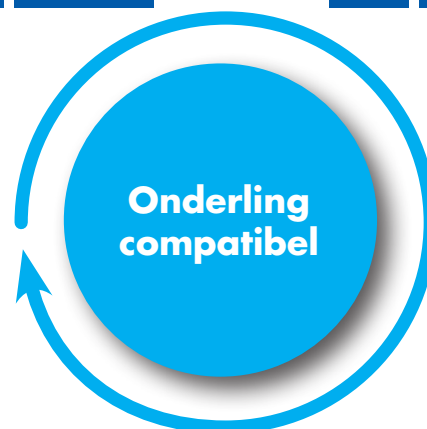

RS
comfort

RS4S
comfort

GS

4S telescopische voorloopleuning

Solide heeft in 2015 de nieuwe en innovatieve 4S voorloopleuning geïntroduceerd. Ondertussen wordt reeds 25% van de steigers met dit systeem uitgerust. Dit volledige systeem kan gebruikt worden in alle configuraties voor professionele rol- en vouwsteigers en biedt de volgende voordelen:

Veiligheid

> Met behulp van de 4S voorloopleuning is eindelijk een 100% veilige op- en afbouw van uw steiger mogelijk. Er is 360 graden bescherming rondom op elk moment.

Kostenbesparend

> Doordat de voorloopleuning telescopisch is, kan de 4S voorloopleuning gemakkelijk getransporteerd en gemonteerd worden door 1 persoon. Deze vereenvoudigde manier van op- en afbouwen levert een besparing van minimum 30% in tijd op!

Compatibel

> Uw bestaande steigers kunnen gemakkelijk en aan minimale kost voorzien worden van de nieuwe 4S voorloopleuning.



Steeds 360° bescherming!

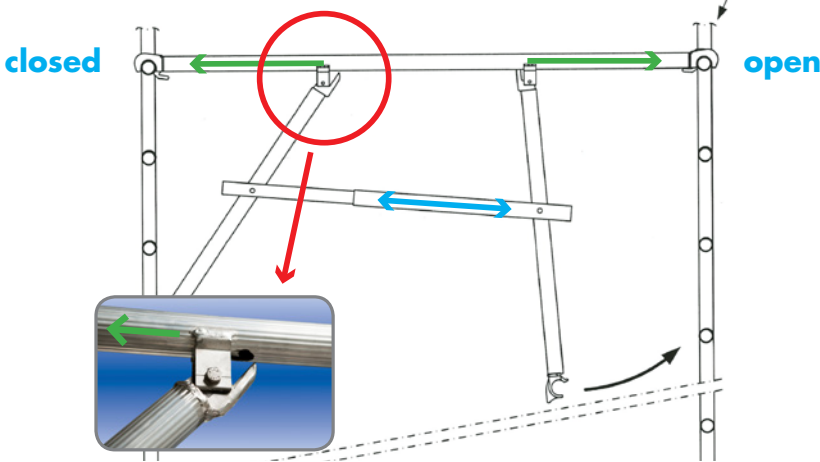



Professioneel	Aluminium met polyester coating	10 jaar garantie
Maximale werkhogte: 10,00m	Kader en bomen: diameter 51mm x 2,0mm	
Maximale draagkracht: 200 kg/m ²		

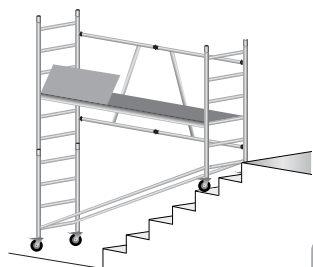
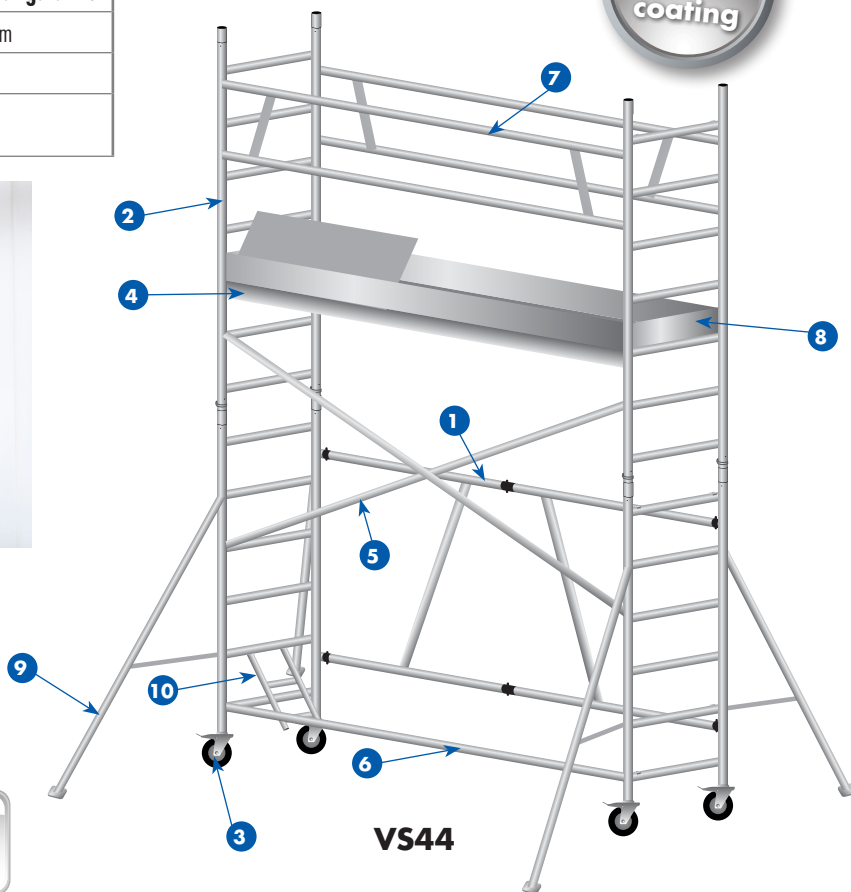

Mogelijkheid om uw steiger te gebruiken bij hoogteverschillen (enkel met RS 200W wielen)



VS44

0,75m x 1,85m	ref.	type		VS30	VS38	VS44	VS60	VS80	VS100	
		werkhogte		3,00m	3,80m	4,40m	6,00m	8,00m	10,00m	
		platformhoogte		1,00m	1,80m	2,40m	4,00m	6,00m	8,00m	
		excl. BTW	kg							
1	Klapunit 6 sporten	VS 075-6	570,05 €	19,6	1	1	1	1	1	
2	Opbouwframe 7 sporten	RS 075-7	209,37 €	7,6		2	2	4	6	
	Opbouwframe 4 sporten	RS 075-4	168,02 €	4,7			2	2	2	
	Leuningframe 2 sp.	RS 075-2	97,65 €	2,9		2				
3	Wielstaander met wiel (125mm)	VS 125 W	28,15 €	1,5	4	4	4			
3	Wielstaander met wiel (200mm)	RS 200 W	163,62 €	6,2			4	4	4	
4	Platform met luik	RS 185 M	241,04 €	12,6	1	1	1	2	2	
	SOLIDEair met luik	RS 185 M-R	374,75 €	10,7	(1)*	(1)*	(1)*	(2)*	(2)*	
	Platform zonder luik	RS 185 Z	179,46 €	12,6	(1)***					
5	Diagonale schoor	RS 185 D	56,30 €	2,3			2	3	5	
6	Horizontale schoor	RS 185 H	53,66 €	2,1		1	1	1	1	
7	Leuning	RS 185 L	106,44 €	4,7		2	2	2	4	
8	Kantplank set	RS 001 K	151,31 €	8,3		1	1	1	1	
9	Driehoekstabilisator **	RS 210 S	159,23 €	4,1			2**	2**	2**	
	Driehoekstabilisator **	RS 300 S	170,66 €	5,6					2**	
10	Opstap	RS OP	97,65 €	2,6				1	1	
Totaalprijs (excl. BTW)					€ 923,69	€ 1.536,84	€ 2.191,34	€ 3.223,23	€ 4.208,50	€ 4.762,71
Totaalprijs SOLIDEair (excl. BTW)					€ 1.057,40	€ 1.670,56	€ 2.325,05	€ 3.356,94	€ 4.475,92	€ 5.030,14
Totaalprijs Platform zonder luik (excl BTW)***					€ 862,11					

* Indien gekozen wordt voor het SOLIDEair platform vervalt het standaardplatform.

** Voor vrijstaande montage is het verplicht 4 stabilisatoren te gebruiken.

*** Indien gekozen wordt voor het platform met luik vervalt het standaardplatform.

VGS goedgekeurd enkel mits gebruik 4 stabilisatoren.



Professioneel	Aluminium met polyester coating	10 jaar garantie
Maximale werkhoogte: 10,00m	Kader en bomen: diameter 51mm x 2,0mm	
Maximale draagkracht: 200 kg/m ²		

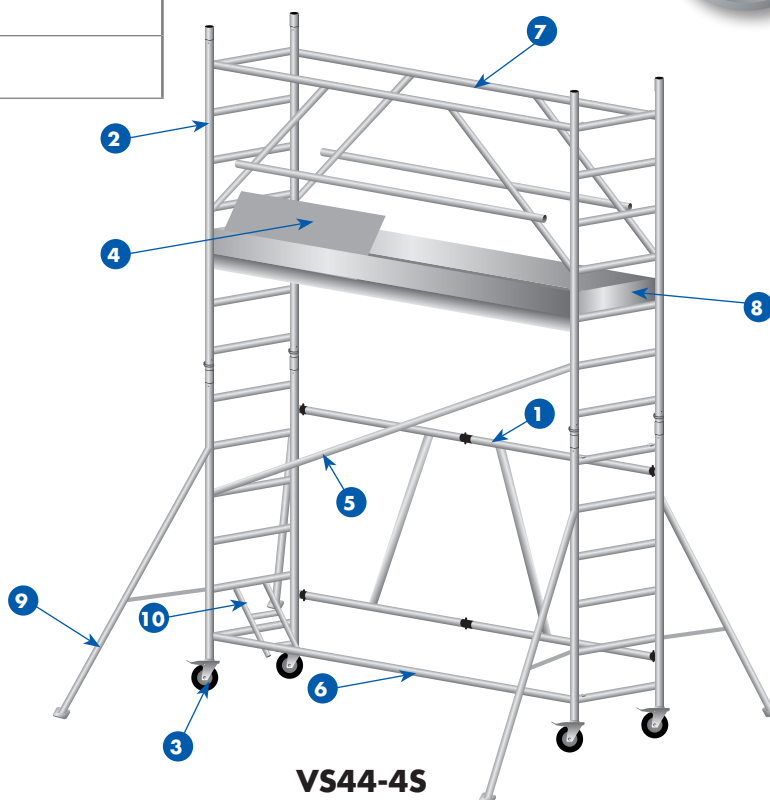



VS44-4S

	0,75m x 1,85m			type		VS38 4S	VS44 4S	VS60 4S	VS80 4S	VS100 4S
				werkhoogte		3,80m	4,40m	6,00m	8,00m	10,00m
				platformhoogte		1,80m	2,40m	4,00m	6,00m	8,00m
	ref.	excl. BTW	kg							
1	Klapunit 6 sporten	VS 075-6	570,05 €	19,6	1	1	1	1	1	1
2	Opbouwframe 7 sporten	RS 075-7	209,37 €	7,6		2	2	4	6	
	Opbouwframe 4 sporten	RS 075-4	168,02 €	4,7	2		2	2	2	
3	Wielstaander met wiel (125mm)	VS 125 W	28,15 €	1,5	4	4				
3	Wielstaander met wiel (200mm)	RS 200 W	163,62 €	6,2			4	4	4	
4	Platform met luik	RS 185 M	241,04 €	12,6	1	1	2	3	4	
	SOLIDEair met luik	RS 185 M-R	374,75 €	10,7	(1)*	(1)*	(2)*	(3)*	(4)*	
5	Diagonale schoor	RS 185 D	56,30 €	2,3		1	1			
5	Diagonale schoor 4S	RS 185 D 4S	53,66 €	2,3				1	1	
6	Horizontale schoor	RS 185 H	226,96 €	2,1	1	1	1	1	1	
7	leuning 4S	RS 185 L4S	151,31 €	4,7	2	2	4	6	8	
8	Kantplank set	RS 001 K	159,23 €	8,3	1	1	1	1	1	
9	Driehoekstabilisator **	RS 210 S	170,66 €	4,1		2**	2**	2**		
	Driehoekstabilisator **	RS 300 S	97,65 €	5,6						2**
10	Opstap	RS OP	93,89	2,6				1	1	1
Totaalprijs (excl. BTW)						€ 1.918,63	€ 2.376,08	€ 4.046,63	€ 5.160,33	€ 6.296,91
Totaalprijs SOLIDEair (excl. BTW)						€ 2.052,35	€ 2.509,79	€ 4.314,06	€ 5.561,48	€ 6.831,77

* Indien gekozen wordt voor het SOLIDEair platform vervalt het standaardplatform

** Voor vrijstaande montage is het verplicht 4 stabilisatoren te gebruiken.

VGS goedgekeurd enkel mits gebruik 4 stabilisatoren.

Professioneel	Aluminium met polyester coating	10 jaar garantie
Maximale werkhoogte: 9,80m	Kader en bomen: diameter 51mm x 2,0mm	
Maximale draagkracht: 200 kg/m ²		
 		



- Zelfs in beperkte ruimten bieden de Solide-rolsteigers van de reeks RS 075 een optimale oplossing. Met een werkhoogte tot 9,80 m*, biedt deze reeks platformlengten van 1,85 m, 2,45 m en 3,05 m, op een totale breedte van 0,75 m.
- De maximale belasting van de vloeren bedraagt 200 kg/m², klasse 3.
- Extra stevige en in de hoogte regelbare wielen.
- Bovendien zijn alle elementen van deze reeks geschikt om de vouwsteigers Solide VS uit te breiden.
- Alle elementen van deze reeks zijn voorzien van het uniek polyestercoating procedé, dat eigen is aan Solide.
- Verkrijgbaar met SOLIDEair platform.

(*) grotere hoogten mogelijk mits verankering.

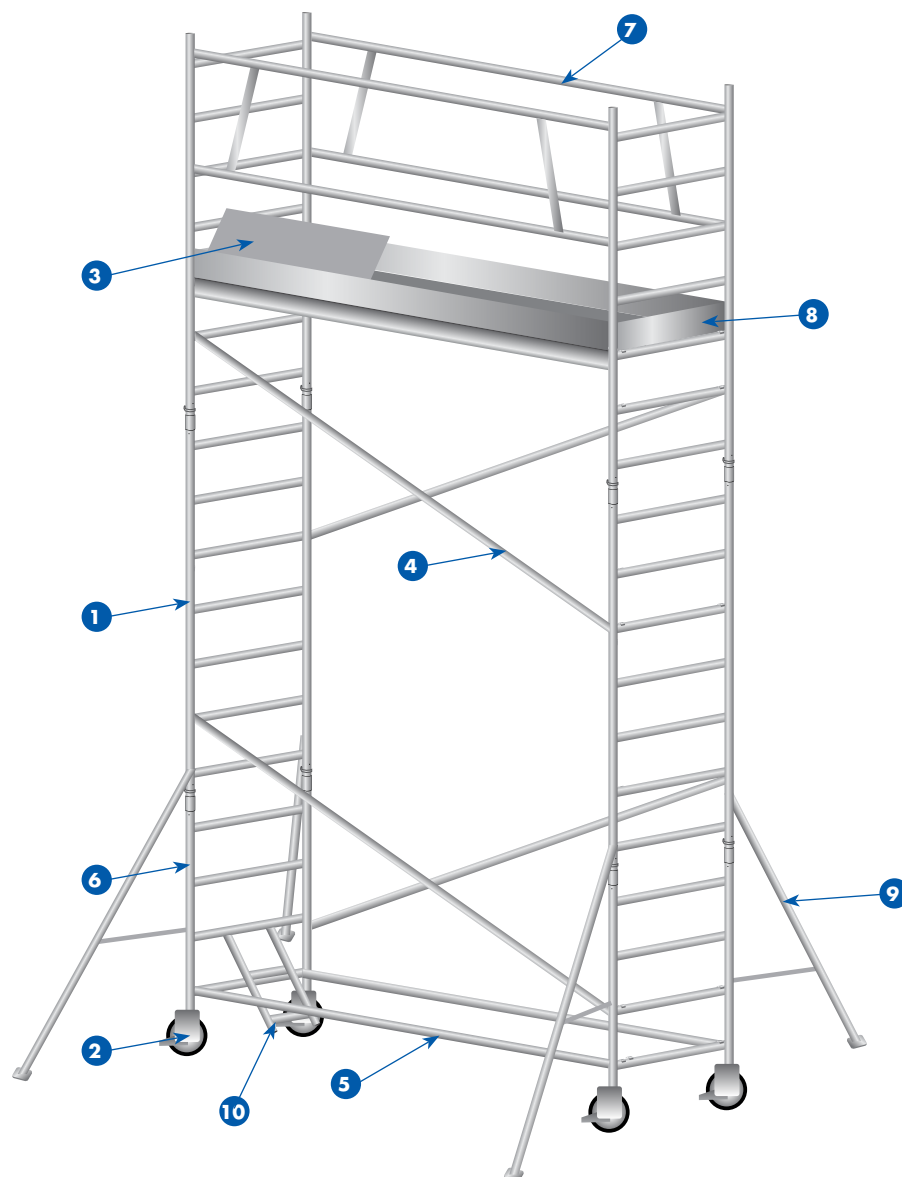



RS075-400

0,75m x 1,85m				type				
				werkhoogte				200
				platformhoogte				
				2.00 m	4.00 m	6.00 m	8.00 m	
	ref.	excl. BTW	kg					
1	Opbouwframe 75-28-7	RS 075-7	209,37 €	7,6	2	4	6	8
2	Wielstaander + wiel	RS 200 W	163,62 €	6,2	4	4	4	4
3	Platform 185 met luik	RS 185 M	241,04 €	12,6	1	1	2	2
	SOLIDair 185 met luik	RS 185 M-R	374,75 €	10,7	(1)*	(1)*	(2)*	(2)*
4	Diagonaalschoor	RS 185 D	56,30 €	2,3	2	4	6	8
5	Horizontale schoor	RS 185 H	53,66 €	2,1	2	2	2	2
6	Opbouwframe 75-28-4	RS 075-4	168,02 €	4,7	2	2	2	2
7	Leuning	RS 185 L	106,44 €	4,7	2	2	4	4
8	Kantplank set 75x185	RS 001 K	151,31 €	6,9	1	1	1	1
9	Driehoekstabilisator 210**	RS 210 S	159,23 €	4,1	2**	2**	2**	
	Driehoekstabilisator 300**	RS 300 S	170,66 €	5,6				2**
10	Opstap	RS OP	97,65 €	2,6	1	1	1	1
Totaalprijs (excl. BTW)					€ 2.650,54	€ 3.181,88	€ 4.167,15	€ 4.721,36
Totaalprijs SOLIDAir (excl. BTW)					€ 2.784,26	€ 3.315,60	€ 4.434,58	€ 4.988,79

0,75m x 2,45m				3.80 m	5.80 m	7.80 m	9.80 m	
				2.00 m	4.00 m	6.00 m	8.00 m	
	ref.	excl. BTW	kg					
	Opbouwframe 75-28-7	RS 075-7	209,37 €	7,6	2	4	6	8
	Wielstaander + wiel Ø 200 mm	RS 200 W	163,62 €	6,2	4	4	4	4
	Platform 245 met luik	RS 245 M	286,78 €	15,9	1	1	2	2
	SOLIDair 245 met luik	RS 245 M-R	446,01 €	14	(1)*	(1)*	(2)*	(2)*
	Diagonaalschoor	RS 245 D	60,70 €	2,7	2	4	6	8
	Horizontale schoor	RS 245 H	56,30 €	2,6	2	2	2	2
	Opbouwframe 75-28-4	RS 075-4	168,02 €	4,7	2	2	2	2
	Leuning	RS 245 L	112,60 €	5,4	2	2	4	4
	Kantplank set 75x245	RS 002 K	162,74 €	8,3	1	1	1	1
	Driehoekstabilisator 210**	RS 210 S	159,23 €	4,1	2**	2**	2**	
	Driehoekstabilisator 300**	RS 300 S	170,66 €	5,6				2**
	Opstap	RS OP	97,65 €	2,6	1	1	1	1
Totaalprijs (excl. BTW)					€ 2.734,11	€ 3.274,25	€ 4.326,38	€ 4.889,39
Totaalprijs SOLIDAir (excl. BTW)					€ 2.893,34	€ 3.433,48	€ 4.644,83	€ 5.207,84

0,75m x 3,05m				3.80 m	5.80 m	7.80 m	9.80 m	
				2.00 m	4.00 m	6.00 m	8.00 m	
	ref.	excl. BTW	kg					
	Opbouwframe /re 75-28-7	RS 075-7	209,37 €	7,6	2	4	6	8
	Wielstaander + wiel Ø 200 mm	RS 200 W	163,62 €	6,2	4	4	4	4
	Platform 305 met luik	RS 305 M	329,89 €	22,3	1	1	2	2
	SOLIDair 305 met luik	RS 305 M-R	522,54 €	19,2	(1)*	(1)*	(2)*	(2)*
	Diagonaalschoor	RS 305 D	65,10 €	3,1	2	4	6	8
	Horizontale schoor	RS 305 H	60,70 €	2,9	2	2	2	2
	Opbouwframe 75-28-4	RS 075-4	168,02 €	4,7	2	2	2	2
	Leuning	RS 305 L	120,52 €	6,2	2	2	4	4
	Kantplank set 75x305	RS 003 K	178,58 €	10,4	1	1	1	1
	Driehoekstabilisator 210**	RS 210 S	159,23 €	4,1	2**	2**	2**	
	Driehoekstabilisator 300**	RS 300 S	170,66 €	5,6				2**
	Opstap	RS OP	97,65 €	2,6	1	1	1	1
Totaalprijs (excl. BTW)					€ 2.826,48	€ 3.375,42	€ 4.495,28	€ 5.067,08
Totaalprijs SOLIDAir (excl. BTW)					€ 3.019,14	€ 3.568,07	€ 4.880,59	€ 5.452,39

* Indien gekozen wordt voor het SOLIDAir platform vervalt het standaardplatform
 ** Voor vrijstaande montage is het verplicht 4 stabilisatoren te gebruiken.

Professioneel	Aluminium met polyester coating	10 jaar garantie
Maximale werkhoogte: 9,80m	Kader en bomen: diameter 51mm x 2,0mm	
Maximale draagkracht: 200 kg/m ²		
 		



De RS075 kan ook uitgerust worden met de 4S voorloopleuning (zie pagina 19).

Veiligheid

- Met behulp van de 4S voorloopleuning is eindelijk een 100% veilige op- en afbouw van uw steiger mogelijk. Er is 360 graden bescherming rondom op elk moment.

Kostenbesparend

- Doordat de voorloopleuning telescopisch is, kan de 4S voorloopleuning gemakkelijk getransporteerd en gemonteerd worden door 1 persoon. Deze vereenvoudigde manier van op- en afbouwen levert een besparing van minimum 30% in tijd op!

Compatibel

- Uw bestaande steigers kunnen gemakkelijk en aan minimale kost voorzien worden van de nieuwe 4S voorloopleuning.

RS075-400-4S

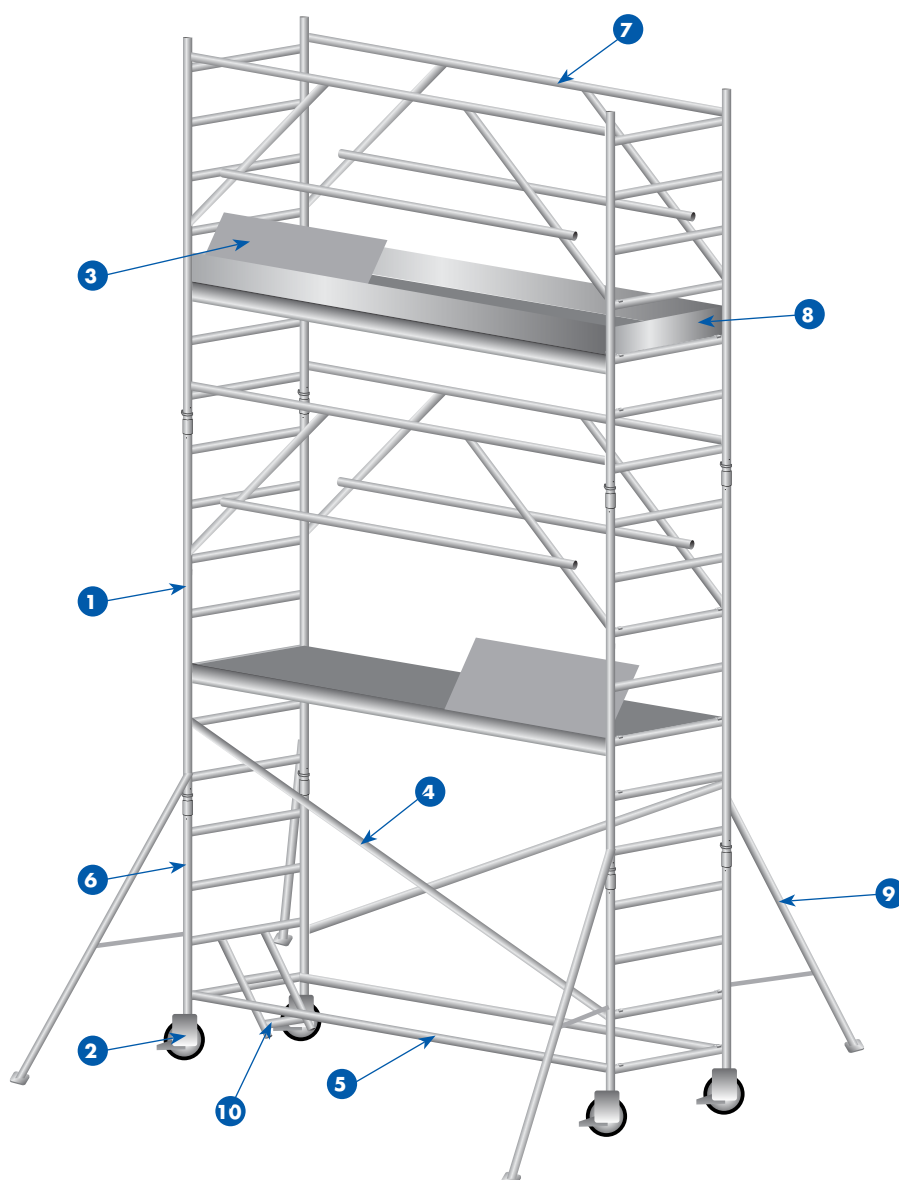



0,75m x 1,85m				type				
				200	400	600	800	
				werkhoogte				
				3.80 m	5.80 m	7.80 m	9.80 m	
				platformhoogte				
				2.00 m	4.00 m	6.00 m	8.00 m	
				ref.	excl. BTW	kg		
1	Opbouwframe 75-28-7	RS 075-7	209,37 €	7,6	2	4	6	8
2	Wielstaander + wiel Ø 200 mm	RS 200 W	163,62 €	6,2	4	4	4	4
3	Platform 185 met luik	RS 185 M	241,04 €	12,6	1	2	3	4
	SOLIDair 185 met luik	RS 185 M-R	374,75 €	10,7	(1)*	(2)*	(3)*	(4)*
4	Diagonaalschoor 4S	RS 185 D4S	60,70 €	2,3	2	2	2	2
5	Horizontale schoor	RS 185 H	53,66 €	2,1	2	2	2	2
6	Opbouwframe 75-28-4	RS 075-4	168,02 €	4,7	2	2	2	2
7	Leuning 4S 4S	RS 185 L4S	226,96 €	4,7	2	4	6	8
8	Kantplank set 75x185	RS 001 K	151,31 €	6,9	1	1	1	1
9	Driehoekstabilisator 210**	RS 210 S	159,23 €	4,1	2**	2**	2**	
	Driehoekstabilisator 300**	RS 300 S	170,66 €	5,6				2**
10	Opstap	RS OP	97,65 €	2,6	1	1	1	1
Totaalprijs (excl. BTW)					€ 2.900,38	€ 4.014,08	€ 5.127,78	€ 6.264,36
Totaalprijs SOLIDAir (excl. BTW)					€ 3.034,09	€ 4.281,51	€ 5.528,93	€ 6.799,22

0,75m x 2,45m				3.80 m				5.80 m				7.80 m				9.80 m			
				2.00 m				4.00 m				6.00 m				8.00 m			
				ref.	excl. BTW	kg													
	Opbouwframe 75-28-7	RS 075-7	209,37 €	7,6	2	4	6	8											
	Wielstaander + wiel Ø 200 mm	RS 200 W	163,62 €	6,2	4	4	4	4											
	Platform 245 met luik	RS 245 M	286,78 €	15,9	1	2	3	4											
	SOLIDair 245 met luik	RS 245 M-R	446,01 €	14	(1)*	(2)*	(3)*	(4)*											
	Diagonaalschoor 4S	RS 245 D4S	65,10 €	2,7	2	2	2	2											
	Horizontale schoor	RS 245 H	56,30 €	2,6	2	2	2	2											
	Opbouwframe 75-28-4	RS 075-4	168,02 €	4,7	2	2	2	2											
	Leuning 4S	RS 245 L4S	238,40 €	5,4	2	4	6	8											
	Kantplank set 75x245	RS 002 K	162,74 €	8,3	1	1	1	1											
	Driehoekstabilisator 210**	RS 210 S	159,23 €	4,1	2**	2**	2**												
	Driehoekstabilisator 300**	RS 300 S	170,66 €	5,6													2**		
	Opstap	RS OP	97,65 €	2,6	1	1	1	1											
Totaalprijs (excl. BTW)					€ 2.994,51	€ 4.176,83	€ 5.359,15	€ 6.564,34											
Totaalprijs SOLIDAir (excl. BTW)					€ 3.153,73	€ 4.495,28	€ 5.836,82	€ 7.201,24											

0,75m x 3,05m				3.80 m				5.80 m				7.80 m				9.80 m			
				2.00 m				4.00 m				6.00 m				8.00 m			
				ref./réf.	excl. BTW/VAT	kg													
	Opbouwframe 75-28-7	RS 075-7	209,37 €	7,6	2	4	6	8											
	Wielstaander + wiel Ø 200 mm	RS 200 W	163,62 €	6,2	4	4	4	4											
	Platform 305 met luik	RS 305 M	329,89 €	22,3	1	2	3	4											
	SOLIDair 305 met luik	RS 305 M-R	522,54 €	19,2	(1)*	(2)*	(3)*	(4)*											
	Diagonaalschoor 4S	RS 305 D4S	69,50 €	3,1	2	2	2	2											
	Horizontale schoor	RS 305 H	60,70 €	2,9	2	2	2	2											
	Opbouwframe 75-28-4	RS 075-4	168,02 €	4,7	2	2	2	2											
	Leuning 4S / 4S	RS 305 L4S	256,87 €	6,2	2	4	6	8											
	Kantplank set 75x305	RS 003 K	178,58 €	10,4	1	1	1	1											
	Driehoekstabilisator 210**	RS 210 S	159,23 €	4,1	2**	2**	2**												
	Driehoekstabilisator 300**	RS 300 S	170,66 €	5,6													2**		
	Opstap	RS OP	97,65 €	2,6	1	1	1	1											
Totaalprijs (excl. BTW)					€ 3.107,99	€ 4.370,36	€ 5.632,73	€ 6.917,98											
Totaalprijs SOLIDAir (excl. BTW)					€ 3.300,64	€ 4.755,67	€ 6.210,70	€ 7.688,60											

* Indien gekozen wordt voor het SOLIDAir platform vervalt het standaardplatform.

** Voor vrijstaande montage is het verplicht 4 stabilisatoren te gebruiken.

Professioneel	Aluminium met polyester coating	10 jaar garantie
Maximale werkhoogte: 13,80m	Kader en bomen: diameter 51mm x 2,0mm	
Maximale draagkracht: 200 kg/m ²		
 		

On YouTube



With
polyester
coating

- De voornaamste kenmerken van de RS 135 rolsteigerreeks zijn:
 - een werkhoogte tot 13,80 m*,
 - een breedte van 1,35m,
 - vloerlengten van 1,85 m - 2,45 m en 3,05 m,
 - extra stevige en in de hoogte regelbare wielen,
 - een vloerbelasting van 200 kg/m², klasse 3.
 - en uiteraard het unieke polyestercoating procedé dat eigen is aan SOLIDE.
- Bovendien zijn talrijke elementen uitwisselbaar met de reeksen RS 075 en VS.
- Verkrijgbaar met SOLIDEair platform.

(*) grotere hoogten mogelijk mits verankering.

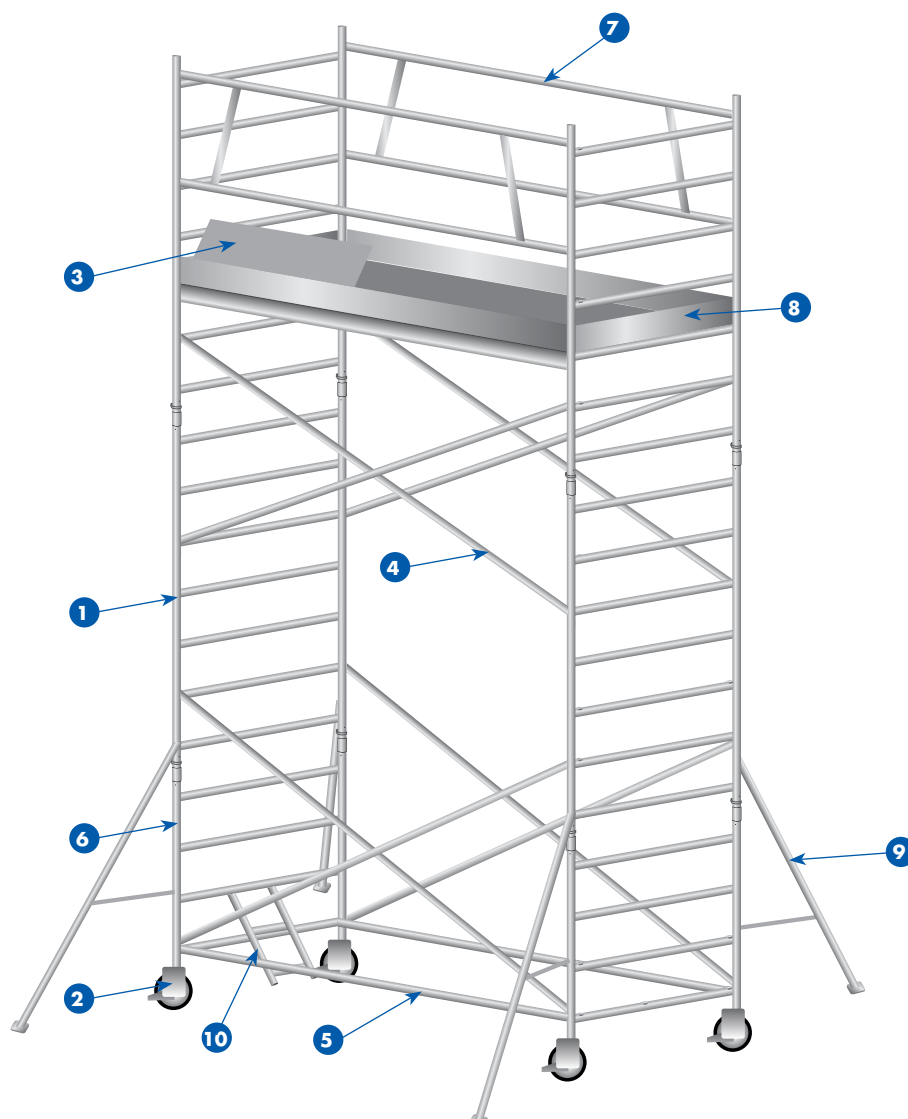

RS135-400



1,35m x 1,85m				type		200	400	600	800	1000	1200
				werkhoogte		3.80 m	5.80 m	7.80 m	9.80 m	11.80 m	13.80 m
				platformhoogte		2.00 m	4.00 m	6.00 m	8.00 m	10.00 m	12.00 m
	ref.	excl. BTW	kg								
1	Opbouwframe 135-28-7	RS 135-7	256,87 €	11,0	2	4	6	8	10	12	
2	Wielstaander + wiel Ø 200 mm	RS 200 W	163,62 €	6,2	4	4	4	4	4	4	
3	Platform 185 met luik	RS 185 M	241,04 €	12,6	1	1	2	2	3	3	
	SOLIDEair 185 met luik	RS 185 M-R	374,75 €	10,7	(1)*	(1)*	(2)*	(2)*	(3)*	(3)*	
	Platform 185 zonder luik /	RS 185 Z	179,46 €	12,6	1	1	2	2	3	3	
	SOLIDEair 185 zonder luik	RS 185 Z-R	271,83 €	10,4	(1)*	(1)*	(2)*	(2)*	(3)*	(3)*	
4	Diagonaalschoor 185	RS 185 D	56,30 €	2,3	4	8	12	16	20	24	
5	Horizontale schoor 185	RS 185 H	53,66 €	2,1	2	2	2	2	2	2	
6	Opbouwframe 135-28-4	RS 135-4	197,93 €	6,5	2	2	2	2	2	2	
7	Leuning	RS 185 L	106,44 €	4,7	2	2	4	4	6	6	
8	Kantplank set 135x185	RS 004 K	162,74 €	8,4	1	1	1	1	1	1	
9	Driehoekstabilisator 210**	RS 210 S	159,23 €	4,1	2**	2**	2**				
	Driehoekstabilisator 300**	RS 300 S	170,66 €	5,6				2**	2**	2**	
10	Opstap	RS OP	97,65 €	2,6	1	1	1	1	1	1	
Totaalprijs (excl. BTW)						€ 3.108,87	€ 3.847,82€	€ 5.220,15	€ 5.981,98€	€ 7.354,31	€ 8.093,26
Totaalprijs SOLIDEair (excl. BTW)						€ 3.334,95	€ 4.073,90	€ 5.672,32	€ 6.434,14	€ 8.032,56	€ 8.771,51

1,35m x 2,45m				3.80 m	5.80 m	7.80 m	9.80 m	11.80 m	13.80 m		
	ref./réf.	excl. BTW/VAT	kg	2.00 m	4.00 m	6.00 m	8.00 m	10.00 m	12.00 m		
	Opbouwframe 135-28-7	RS 135-7	256,87 €	11,0	2	4	6	8	10	12	
	Wielstaander + wiel Ø 200 mm	RS 200 W	163,62 €	6,2	4	4	4	4	4	4	
	Platform 245 met luik	RS 245 M	286,78 €	15,9	1	1	2	2	3	3	
	SOLIDEair 245 met luik	RS 245 M-R	446,01 €	14	(1)*	(1)*	(2)*	(2)*	(3)*	(3)*	
	Platform 245 zonder luik	RS 245 Z	233,12 €	16	1	1	2	2	3	3	
	SOLIDEair 245 zonder luik	RS 245 Z-R	356,28 €	13,2	(1)*	(1)*	(2)*	(2)*	(3)*	(3)*	
	Diagonaalschoor 245	RS 245 D	60,70 €	2,7	4	8	12	16	20	24	
	Horizontale schoor 245	RS 245 H	56,30 €	2,6	2	2	2	2	2	2	
	Opbouwframe 135-28-4	RS 135-4	197,93 €	6,5	2	2	2	2	2	2	
	Leuning	RS 245 L	112,60 €	5,4	2	2	4	4	6	6	
	Kantplank set 135x245	RS 005 K	175,06 €	9,9	1	1	1	1	1	1	
	Driehoekstabilisator 210**	RS 210 S	159,23 €	4,1	2**	2**	2**				
	Driehoekstabilisator 300**	RS 300 S	170,66 €	5,6				2**	2**	2**	
	Opstap	RS OP	97,65 €	2,6	1	1	1	1	1	1	
Totaalprijs (excl. BTW)						€ 3.255,78	€ 4.012,32	€ 5.513,97	€ 6.293,39	€ 7.795,04	€ 8.551,59
Totaalprijs SOLIDEair (excl. BTW)						€ 3.538,16	€ 4.294,71	€ 6.078,74	€ 6.858,16	€ 8.642,20	€ 9.398,74

1,35m x 3,05m				3.80 m	5.80 m	7.80 m	9.80 m	11.80 m	13.80 m		
	ref.	excl. BTW	kg	2.00 m	4.00 m	6.00 m	8.00 m	10.00 m	12.00 m		
	Opbouwframe 135-28-7	RS 135-7	256,87 €	11,0	2	4	6	8	10	12	
	Wielstaander + wiel Ø 200 mm	RS 200 W	163,62 €	6,2	4	4	4	4	4	4	
	Platform 305 met luik	RS 305 M	329,89 €	22,3	1	1	2	2	3	3	
	SOLIDEair 305 met luik	RS 305 M-R	522,54 €	19,2	(1)*	(1)*	(2)*	(2)*	(3)*	(3)*	
	Platform 305 zonder luik	RS 305 Z	283,26 €	21,4	1	1	2	2	3	3	
	SOLIDEair 305 zonder luik	RS 305 Z-R	434,57 €	18,7	(1)*	(1)*	(2)*	(2)*	(3)*	(3)*	
	Diagonaalschoor 305	RS 305 D	65,10 €	3,1	4	8	12	16	20	24	
	Horizontale schoor 305	RS 305 H	60,70 €	2,9	2	2	2	2	2	2	
	Opbouwframe 135-28-4	RS 135-4	197,93 €	6,5	2	2	2	2	2	2	
	Leuning	RS 305 L	120,52 €	6,2	2	2	4	4	6	6	
	Kantplank set 135x305	RS 006 K	190,02 €	12	1	1	1	1	1	1	
	Driehoekstabilisator 210**	RS 210 S	159,23 €	4,1	2**	2**	2**				
	Driehoekstabilisator 300**	RS 300 S	170,66 €	5,6				2**	2**	2**	
	Opstap	RS OP	97,65 €	2,6	1	1	1	1	1	1	
Totaalprijs (excl. BTW)						€ 3.406,21	€ 4.180,34	€ 5.808,67	€ 6.605,68	€ 8.234,01	€ 9.008,15
Totaalprijs SOLIDEair (excl. BTW)						€ 3.750,17	€ 4.524,31	€ 6.496,60	€ 7.293,61	€ 9.265,90	€ 10.040,04

* Indien gekozen wordt voor het SOLIDEair platform vervalt het standaardplatform.

** Voor vrijstaande montage is het verplicht 4 stabilisatoren te gebruiken.

Professioneel	Aluminium met polyester coating	10 jaar garantie
Maximale werkhoogte: 13,80m	Kader en bomen: diameter 51mm x 2,0mm	
Maximale draagkracht: 200 kg/m ²		
 		



De RS135 kan ook uitgerust worden met de 4S voorloopleuning (zie pagina 31).

Veiligheid

- Met behulp van de 4S voorloopleuning is eindelijk een 100% veilige op- en afbouw van uw steiger mogelijk. Er is 360 graden bescherming rondom op elk moment.

Kostenbesparend

- Doordat de voorloopleuning telescopisch is, kan de 4S voorloopleuning gemakkelijk getransporteerd en gemonteerd worden door 1 persoon. Deze vereenvoudigde manier van op- en afbouwen levert een besparing van minimum 30% in tijd op!

Compatibel

- Uw bestaande steigers kunnen gemakkelijk en aan minimale kost voorzien worden van de nieuwe 4S voorloopleuning.

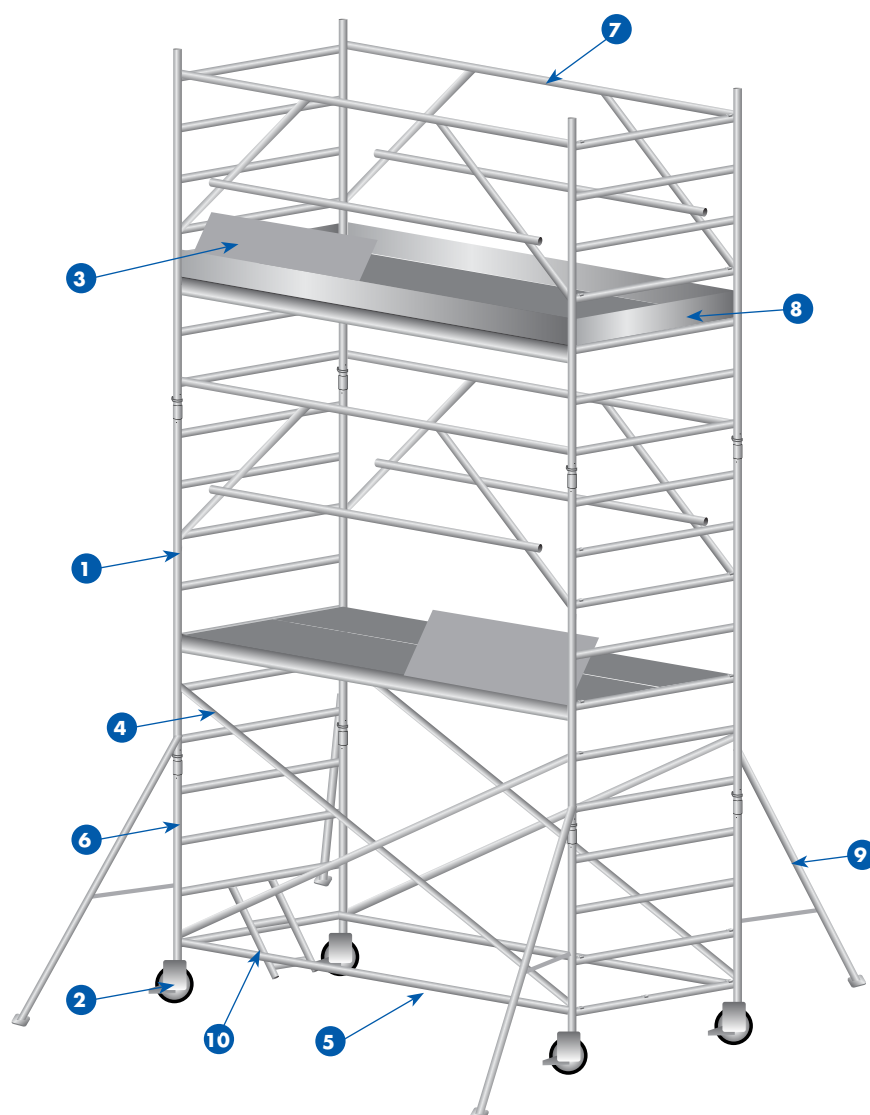



RS135-4S-400

1,35m x 1,85m				type		200	400	600	800	1000	1200
				werkhoogte		3.80 m	5.80 m	7.80 m	9.80 m	11.80 m	13.80 m
				platformhoogte		2.00 m	4.00 m	6.00 m	8.00 m	10.00 m	12.00 m
		ref.	excl. BTW	kg							
1	Opbouwframe 135-28-7	RS 135-7	256,87 €	11,0	2	4	6	8	10	12	
2	Wielstaander + wiel Ø 200 mm	RS 200 W	163,62 €	6,2	4	4	4	4	4	4	
3	Platform 185 met luik	RS 185 M	241,04 €	12,6	1	2	3	4	5	6	
	SOLIDEair 185 met luik	RS 185 M-R	374,75 €	10,7	(1)*	(2)*	(3)*	(4)*	(5)*	(6)*	
	Platform 185 zonder luik	RS 185 Z	179,46 €	12,6	1	2	3	4	5	6	
	SOLIDEair 185 zonder luik	RS 185 Z-R	271,83 €	10,4	(1)*	(2)*	(3)*	(4)*	(5)*	(6)*	
4	Diagonaalschoor 4S	RS 185 D4S	60,70 €	2,3	4	4	4	4	4	4	
5	Horizontale schoor 185	RS 185 H	53,66 €	2,1	2	2	2	2	2	2	
6	Opbouwframe 135-28-4	RS 135-4	197,93 €	6,5	2	2	2	2	2	2	
7	Leuning 4S	RS 185 L4S	226,96 €	4,7	2	4	6	8	10	12	
8	Kantplank set 135x185	RS 004 K	162,74 €	8,4	1	1	1	1	1	1	
9	Driehoekstabilisator 210**	RS 210 S	159,23 €	4,1	2**	2**	2**				
	Driehoekstabilisator 300**	RS 300 S	170,66 €	5,6				2**	2**	2**	
10	Opstap	RS OP	97,65 €	2,6	1	1	1	1	1	1	
Totaalprijs (excl. BTW)						€ 3.367,50	€ 4.755,67	€ 6.143,84	€ 7.554,88	€ 8.943,05	€ 10.331,22
Totaalprijs SOLIDEair (excl. BTW)						€ 3.593,58	€ 5.207,84	€ 6.822,09	€ 8.459,22	€ 10.073,47	€ 11.687,73

1,35m x 2,45m				3.80 m	5.80 m	7.80 m	9.80 m	11.80 m	13.80 m	
		ref.	excl. BTW	kg	2.00 m	4.00 m	6.00 m	8.00 m	10.00 m	12.00 m
	Opbouwframe 135-28-7	RS 135-7	256,87 €	11,0	2	4	6	8	10	12
	Wielstaander + wiel Ø 200 mm	RS 200 W	163,62 €	6,2	4	4	4	4	4	4
	Platform 245 met luik	RS 245 M	286,78 €	15,9	1	2	3	4	5	6
	SOLIDEair 245 met luik	RS 245 M-R	446,01 €	14	(1)*	(2)*	(3)*	(4)*	(5)*	(6)*
	Platform 245 zonder luik	RS 245 Z	233,12 €	16	1	2	3	4	5	6
	SOLIDEair 245 zonder luik	RS 245 Z-R	356,28 €	13,2	(1)*	(2)*	(3)*	(4)*	(5)*	(6)*
	Diagonaalschoor 4S	RS 245 D4S	65,10 €	2,7	4	4	4	4	4	4
	Horizontale schoor 245	RS 245 H	56,30 €	2,6	2	2	2	2	2	2
	Opbouwframe 135-28-4	RS 135-4	197,93 €	6,5	2	2	2	2	2	2
	Leuning 4S	RS 245 L4S	238,40 €	5,4	2	4	6	8	10	12
	Kantplank set 135x245	RS 005 K	175,06 €	9,9	1	1	1	1	1	1
	Driehoekstabilisator 210**	RS 210 S	159,23 €	4,1	2**	2**	2**			
	Driehoekstabilisator 300**	RS 300 S	170,66 €	5,6				2**	2**	2**
	Opstap	RS OP	97,65 €	2,6	1	1	1	1	1	1
Totaalprijs (excl. BTW)					€ 3.524,97	€ 5.035,42	€ 6.545,86	€ 8.079,19	€ 9.589,64	€ 11.100,08
Totaalprijs SOLIDEair (excl. BTW)					€ 3.807,35	€ 5.600,18	€ 7.393,02	€ 9.208,72	€ 11.001,56	€ 12.794,39

1,35m x 3,05m				3.80 m	5.80 m	7.80 m	9.80 m	11.80 m	13.80 m	
		ref.	excl. BTW	kg	2.00 m	4.00 m	6.00 m	8.00 m	10.00 m	12.00 m
	Opbouwframe 135-28-7	RS 135-7	256,87 €	11,0	2	4	6	8	10	12
	Wielstaander + wiel Ø 200 mm	RS 200 W	163,62 €	6,2	4	4	4	4	4	4
	Platform 305 met luik	RS 305 M	329,89 €	22,3	1	2	3	4	5	6
	SOLIDEair 305 met luik	RS 305 M-R	522,54 €	19,2	(1)*	(2)*	(3)*	(4)*	(5)*	(6)*
	Platform 305 zonder luik	RS 305 Z	283,26 €	21,4	1	2	3	4	5	6
	SOLIDEair 305 zonder luik /	RS 305 Z-R	434,57 €	18,7	(1)*	(2)*	(3)*	(4)*	(5)*	(6)*
	Diagonaalschoor 4S	RS 305 D4S	69,50 €	3,1	4	4	4	4	4	4
	Horizontale schoor 305	RS 305 H	60,70 €	2,9	2	2	2	2	2	2
	Opbouwframe 135-28-4	RS 135-4	197,93 €	6,5	2	2	2	2	2	2
	Leuning 4S	RS 305 L4S	256,87 €	6,2	2	4	6	8	10	12
	Kantplank set 135x305	RS 006 K	190,02 €	12	1	1	1	1	1	1
	Driehoekstabilisator 210**	RS 210 S	159,23 €	4,1	2**	2**	2**			
	Driehoekstabilisator 300**	RS 300 S	170,66 €	5,6				2**	2**	2**
	Opstap	RS OP	97,65 €	2,6	1	1	1	1	1	1
Totaalprijs (excl. BTW)					€ 3.696,51	€ 5.337,15	€ 6.977,80	€ 8.641,32	€ 10.281,96	€ 11.922,61
Totaalprijs SOLIDEair (excl. BTW)					€ 4.040,47	€ 6.025,08	€ 8.009,69	€ 10.017,17	€ 12.001,78	€ 13.986,39

* Indien gekozen wordt voor het SOLIDEair platform vervalt het standaardplatform.
 ** Voor vrijstaande montage is het verplicht 4 stabilisatoren te gebruiken.

Professioneel	Aluminium met polyester coating	10 jaar garantie
Maximale werkhooft: 13,80m	Kader en bomen: diameter 51mm x 2,0mm	
Maximale draagkracht: 200 kg/m ²		
 		



- Alle RS rolsteigers in brede versie (135cm) kunnen eveneens geleverd worden met comforttrap. Dit voor toepassingen waar frequent op en af moet gelopen worden met materiaal of andere ladingen. Aldus verhogen we de veiligheid van de werknemers en verminderen we de arbeidskost.
- Uitvoeringen met comforttrap en een platform om de 2 meter bestaan voor alle rolsteigers in brede versie (135 cm) voor de verschillende lengtes.
- Deze uitvoeringen bestaan telkens uit een « luie trap » + diagonale telescopische schoor en een platform met leuningen elke 2 meter. Daarbij komt nog een speciale leuning met deurtje voor het bovenste niveau (volgens configuratie bladzijde 31).

Ook verkrijgbaar in configuratie met dubbel platform (foto hieronder).

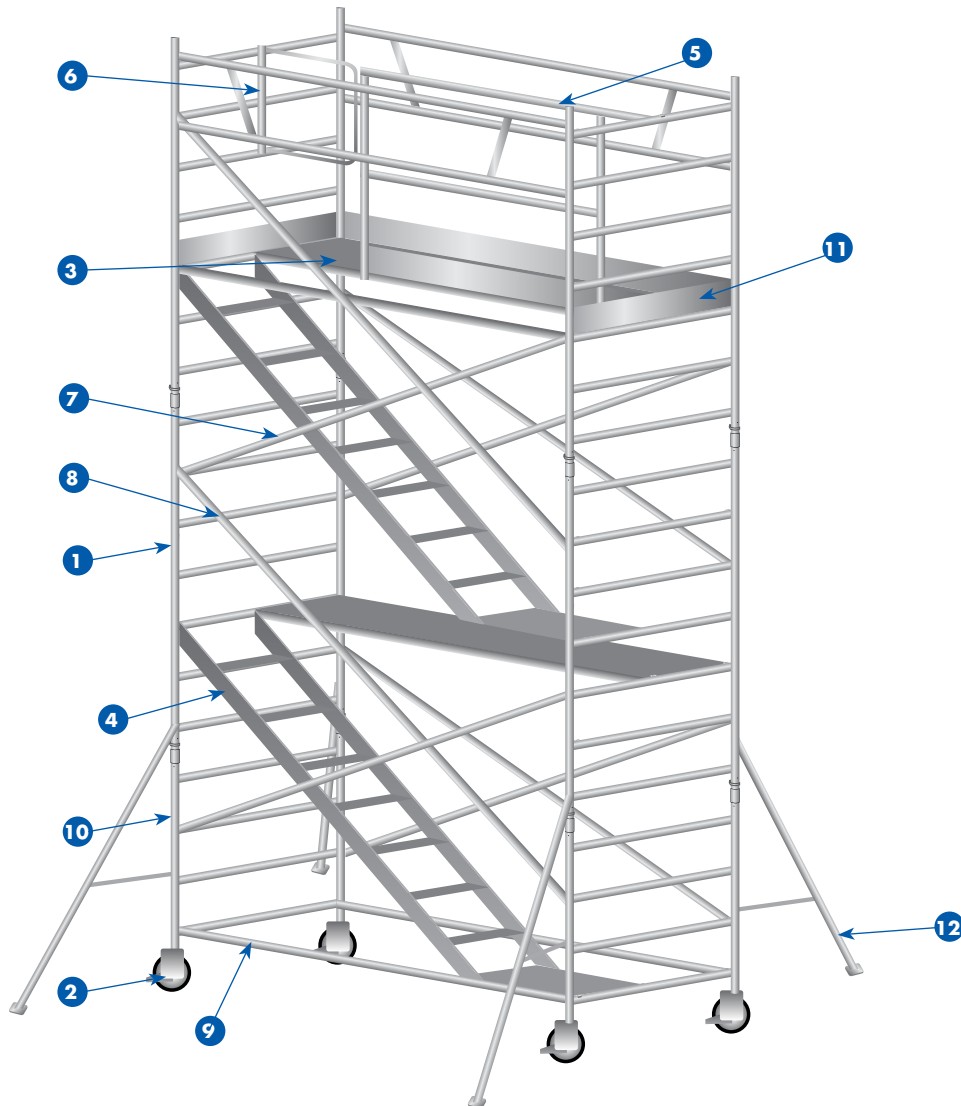
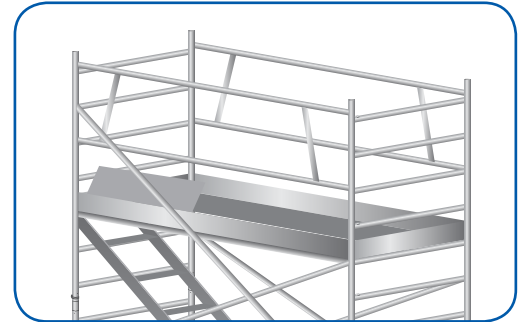

RS135-400-comfort

RS Rolsteiger RS135 in comfortrap-uitvoering





1,35m x 1,85m				type		200	400	600	800	1000	1200	
				werkhoogte		3.80 m	5.80 m	7.80 m	9.80 m	11.80 m	13.80 m	
				platformhoogte		2.00 m	4.00 m	6.00 m	8.00 m	10.00 m	12.00 m	
		ref.	excl. BTW	kg								
1	Opbouwframe 135-28-7	RS 135-7	256,87 €	11,0	2	4	6	8	10	12		
2	Wielstaander + wiel Ø 200 mm	RS 200 VV	163,62 €	6,2	4	4	4	4	4	4		
3	Platform 185 zonder luik	RS 185 Z	179,46 €	12,6	1	2	3	4	5	6		
	SOLIDEair 185 zonder luik	RS 185 Z-R	271,83 €	10,4	(1)*	(2)*	(3)*	(4)*	(5)*	(6)*		
4	Trap 185	RS 185 TR	381,79 €	12,6	1	2	3	4	5	6		
5	Leuning niveau boven	RS 185 LV	151,31 €	10,7	1	1	1	1	1	1		
6	Deurtje bovenste niveau	RSD	124,04 €	2,6	1	1	1	1	1	1		
7	Diagonaalschoor 185	RS 185 D	56,30 €	2,3	3	6	9	12	15	18		
8	Telesco. diagonaalschoor	RS 185 DT	86,21 €	2,3	1	2	3	4	5	6		
9	Horizontale schoor 185	RS 185 H	53,66 €	2,1	2	2	2	2	2	2		
10	Opbouwframe 135-28-4	RS 135-4	197,93 €	6,5	2	2	2	2	2	2		
	Leuning	RS 185 L	106,44 €	4,7	2	4	6	8	10	12		
11	Kantplank set 135x185	RS 004 K	162,74 €	8,4	1	1	1	1	1	1		
12	Driehoekstabilisator 210**	RS 210 S	159,23 €	4,1	2**	2**	2**					
	Driehoekstabilisator 300**	RS 300 S	170,66 €	5,6				2**	2**	2**		
Totaalprijs (excl. BTW)						€ 3.457,23	€ 5.000,23	€ 6.543,23	€ 8.109,10	€ 9.652,10	€ 11.195,09	
Totaalprijs SOLIDEair (excl. BTW)						€ 3.549,60	€ 5.184,97	€ 6.820,33	€ 8.478,57	€ 10.113,94	€ 11.749,31	

1,35m x 2,45m				3.80 m	5.80 m	7.80 m	9.80 m	11.80 m	13.80 m	
				2.00 m	4.00 m	6.00 m	8.00 m	10.00 m	12.00 m	
		ref.	excl. BTW	kg						
	Opbouwframe 135-28-7	RS 135-7	256,87 €	11,0	2	4	6	8	10	12
	Wielstaander + wiel Ø 200 mm	RS 200 VV	163,62 €	6,2	4	4	4	4	4	4
	Platform 245 zonder luik	RS 245 Z	233,12 €	16	1	2	3	4	5	6
	SOLIDEair 245 zonder luik	RS 245 Z-R	356,28 €	13,2	(1)*	(2)*	(3)*	(4)*	(5)*	(6)*
	Trap 245	RS 245 TR	411,70 €	15,9	1	2	3	4	5	6
	Leuning niveau boven	RS 245 LV	167,14 €	14	1	1	1	1	1	1
	Deurtje bovenste niveau	RSD	124,04 €	2,6	1	1	1	1	1	1
	Diagonaalschoor 245	RS 245 D	60,70 €	2,7	3	6	9	12	15	18
	Telesco. diagonaalschoor	RS 245 DT	90,61 €	2,7	1	2	3	4	5	6
	Horizontale schoor 245	RS 245 H	56,30 €	2,6	2	2	2	2	2	2
	Opbouwframe 135-28-4	RS 135-4	197,93 €	6,5	2	2	2	2	2	2
	Leuning	RS 245 L	112,60 €	5,4	2	4	6	8	10	12
	Kantplank set 135x245	RS 005 K	175,06 €	9,9	1	1	1	1	1	1
	Driehoekstabilisator 210**	RS 210 S	159,23 €	4,1	2**	2**	2**			
	Driehoekstabilisator 300**	RS 300 S	170,66 €	5,6				2**	2**	2**
Totaalprijs (excl. BTW)					€ 3.604,14	€ 5.260,62	€ 6.917,10	€ 8.596,45	€ 10.252,93	€ 11.909,41
Totaalprijs SOLIDEair (excl. BTW)					€ 3.727,30	€ 5.506,94	€ 7.286,58	€ 9.089,09	€ 10.868,72	€ 12.648,36

1,35m x 3,05m				3.80 m	5.80 m	7.80 m	9.80 m	11.80 m	13.80 m	
				2.00 m	4.00 m	6.00 m	8.00 m	10.00 m	12.00 m	
		ref.	excl. BTW	kg						
	Opbouwframe 135-28-7	RS 135-7	256,87 €	11,0	2	4	6	8	10	12
	Wielstaander + wiel Ø 200 mm	RS 200 VV	163,62 €	6,2	4	4	4	4	4	4
	Platform 305 zonder luik	RS 305 Z	283,26 €	21,4	1	2	3	4	5	6
	SOLIDEair 305 zonder luik	RS 305 Z-R	434,57 €	18,7	(1)*	(2)*	(3)*	(4)*	(5)*	(6)*
	Trap 305	RS 305 TR	442,49 €	22,3	1	2	3	4	5	6
	Leuning niveau boven	RS 305 LV	181,22 €	19,2	1	1	1	1	1	1
	Deurtje bovenste niveau	RSD	124,04 €	2,6	1	1	1	1	1	1
	Diagonaalschoor 305	RS 305 D	65,10 €	3,1	3	6	9	12	15	18
	Telesco. diagonaalschoor	RS 305 DT	95,01 €	3,1	1	2	3	4	5	6
	Horizontale schoor 305	RS 305 H	60,70 €	2,9	2	2	2	2	2	2
	Opbouwframe 135-28-4	RS 135-4	197,93 €	6,5	2	2	2	2	2	2
	Leuning	RS 305 L	120,52 €	6,2	2	4	6	8	10	12
	Kantplank set 135x305	RS 006 K	190,02 €	12	1	1	1	1	1	1
	Driehoekstabilisator 210**	RS 210 S	159,23 €	4,1	2**	2**	2**			
	Driehoekstabilisator 300**	RS 300 S	170,66 €	5,6				2**	2**	2**
Totaalprijs (excl. BTW)					€ 3.756,33	€ 5.527,17	€ 7.298,01	€ 9.091,73	€ 10.862,57	€ 12.633,41
Totaalprijs SOLIDEair (excl. BTW)					€ 3.907,64	€ 5.829,79	€ 7.751,94	€ 9.696,96	€ 11.619,11	€ 13.541,26

* Indien gekozen wordt voor het SOLIDEair platform vervalt het standaardplatform.
 ** Voor vrijstaande montage is het verplicht 4 stabilisatoren te gebruiken.

Professioneel	Aluminium met polyester coating	10 jaar garantie
Maximale werkhoogte: 13,80m	Kader en bomen: diameter 51mm x 2,0mm	
Maximale draagkracht: 200 kg/m ²		
 		



De RS135-comfort kan ook uitgerust worden met de 4S voorloopleuning (zie pagina 31).

Veiligheid

- Met behulp van de 4S voorloopleuning is eindelijk een 100% veilige op- en afbouw van uw steiger mogelijk. Er is 360 graden bescherming rondom op elk moment.

Kostenbesparend

- Doordat de voorloopleuning telescopisch is, kan de 4S voorloopleuning gemakkelijk getransporteerd en gemonteerd worden door 1 persoon. Deze vereenvoudigde manier van op- en afbouwen levert een besparing van minimum 30% in tijd op!

Compatibel

- Uw bestaande steigers kunnen gemakkelijk en aan minimale kost voorzien worden van de nieuwe 4S voorloopleuning.

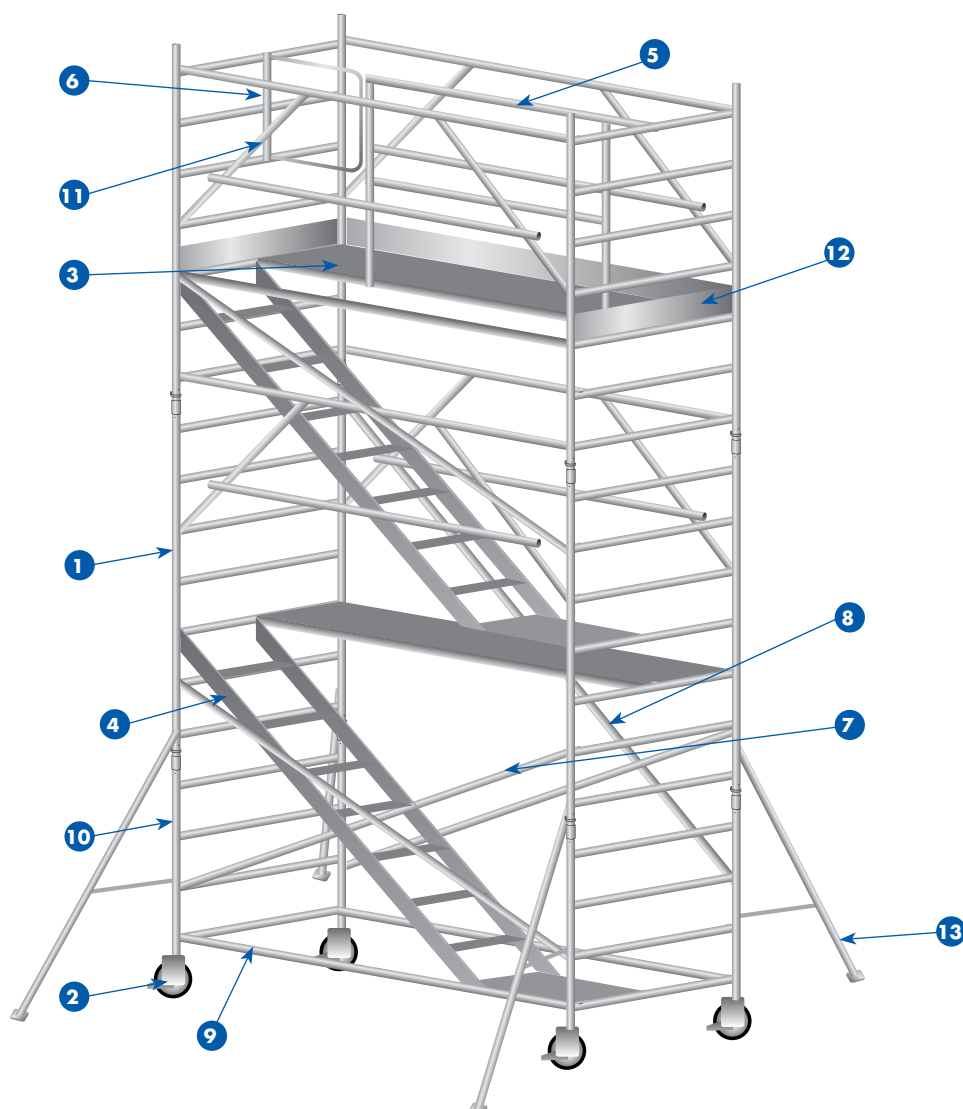

RS135-4S-400-comfort

1,35m x 1,85m				type		200	400	600	800	1000	1200
				werkhoogte		3.80 m	5.80 m	7.80 m	9.80 m	11.80 m	13.80 m
				platformhoogte		2.00 m	4.00 m	6.00 m	8.00 m	10.00 m	12.00 m
		ref.	excl. BTW	kg							
1	Opbouwframe 135-28-7	RS 135-7	256,87 €	11,0	2	4	6	8	10	12	
2	Wielstaander + wielØ 200 mm	RS 200 W	163,62 €	6,2	4	4	4	4	4	4	
3	Platform 185 zonder luik	RS 185 Z	179,46 €	12,6	1	2	3	4	5	6	
	SOLDEair 185 zonder luik	RS 185 ZR	271,83 €	10,4	(1)*	(2)*	(3)*	(4)*	(5)*	(6)*	
4	Trap 185	RS 185 TR	381,79 €	12,6	1	2	3	4	5	6	
5	Leuning niveau boven	RS 185 LV	151,31 €	10,7	1	1	1	1	1	1	
6	Deurtje bovenste niveau	RSD	124,04 €	2,6	1	1	1	1	1	1	
7	Diagonaalschoor 4S	RS 185 D4S	60,70 €	2,3	4	4	4	4	4	4	
8	Telesco. diagonaalschoor	RS 185 DT	86,21 €	2,3	1	2	3	4	5	6	
9	Horizontale schoor 185	RS 185 H	53,66 €	2,1	2	2	2	2	2	2	
10	Opbouwframe 135-28-4	RS 135-4	197,93 €	6,5	2	2	2	2	2	2	
11	Leuning 4S	RS 185 L4S	226,96 €	4,7	2	4	6	8	10	12	
12	Kantplank set 135x185	RS 004 K	162,74 €	8,4	1	1	1	1	1	1	
13	Driehoekstabilisator 210**	RS 210 S	159,23 €	4,1	2**	2**	2**				
	Driehoekstabilisator 300**	RS 300 S	170,66 €	5,6				2**	2**	2**	
Totaalprijs (excl. BTW)						€ 3.772,16	€ 5.387,30	€ 7.002,43	€ 8.640,44	€ 10.255,57	€ 11.870,71
Totaalprijs SOLDEair (excl. BTW)						€ 3.864,53	€ 5.572,04	€ 7.279,54	€ 9.009,91	€ 10.717,42	€ 12.424,92

1,35m x 2,45m				3.80 m	5.80 m	7.80 m	9.80 m	11.80 m	13.80 m		
				2.00 m	4.00 m	6.00 m	8.00 m	10.00 m	12.00 m		
		ref.	excl. BTW	kg							
	Opbouwframe 135-28-7	RS 135-7	256,87 €	11,0	2	4	6	8	10	12	
	Wielstaander + wielØ 200 mm	RS 200 W	163,62 €	6,2	4	4	4	4	4	4	
	Platform 245 zonder luik	RS 245 Z	233,12 €	16	1	2	3	4	5	6	
	SOLDEair 245 zonder luik	RS 245 ZR	356,28 €	13,2	(1)*	(2)*	(3)*	(4)*	(5)*	(6)*	
	Trap 245	RS 245 TR	411,70 €	15,9	1	2	3	4	5	6	
	Leuning niveau boven	RS 245 LV	167,14 €	14	1	1	1	1	1	1	
	Deurtje bovenste niveau	RSD	124,04 €	2,6	1	1	1	1	1	1	
	Diagonaalschoor 4S	RS 245 D4S	65,10 €	2,7	4	4	4	4	4	4	
	Telesco. diagonaalschoor	RS 245 DT	90,61 €	2,7	1	2	3	4	5	6	
	Horizontale schoor 245	RS 245 H	56,30 €	2,6	2	2	2	2	2	2	
	Opbouwframe 135-28-4	RS 135-4	197,93 €	6,5	2	2	2	2	2	2	
	Leuning 4S	RS 245 L4S	238,40 €	5,4	2	4	6	8	10	12	
	Kantplank set 135x245	RS 005 K	175,06 €	9,9	1	1	1	1	1	1	
	Driehoekstabilisator 210**	RS 210 S	159,23 €	4,1	2**	2**	2**				
	Driehoekstabilisator 300**	RS 300 S	170,66 €	5,6				2**	2**	2**	
Totaalprijs (excl. BTW)						€ 3.934,03	€ 5.660,01	€ 7.385,98	€ 9.134,83	€ 10.860,81	€ 12.586,78
Totaalprijs SOLDEair (excl. BTW)						€ 4.057,19	€ 5.906,32	€ 7.755,46	€ 9.627,46	€ 11.476,60	€ 13.325,73

1,35m x 3,05m				3.80 m	5.80 m	7.80 m	9.80 m	11.80 m	13.80 m		
				2.00 m	4.00 m	6.00 m	8.00 m	10.00 m	12.00 m		
		ref.	excl. BTW	kg							
	Opbouwframe 135-28-7	RS 135-7	256,87 €	11,0	2	4	6	8	10	12	
	Wielstaander + wielØ 200 mm	RS 200 W	163,62 €	6,2	4	4	4	4	4	4	
	Platform 305 zonder luik	RS 305 Z	283,26 €	21,4	1	2	3	4	5	6	
	SOLDEair 305 zonder luik	RS 305 ZR	434,57 €	18,7	(1)*	(2)*	(3)*	(4)*	(5)*	(6)*	
	Trap 305	RS 305 TR	442,49 €	22,3	1	2	3	4	5	6	
	Leuning niveau boven	RS 305 LV	181,22 €	19,2	1	1	1	1	1	1	
	Deurtje bovenste niveau	RSD	124,04 €	2,6	1	1	1	1	1	1	
	Diagonaalschoor 4S	RS 305 D4S	69,50 €	3,1	4	4	4	4	4	4	
	Telesco. diagonaalschoor	RS 305 DT	95,01 €	3,1	1	2	3	4	5	6	
	Horizontale schoor 305	RS 305 H	60,70 €	2,9	2	2	2	2	2	2	
	Opbouwframe 135-28-4	RS 135-4	197,93 €	6,5	2	2	2	2	2	2	
	Leuning 4S	RS 305 L4S	256,87 €	6,2	2	4	6	8	10	12	
	Kantplank set 135x305	RS 006 K	190,02 €	12	1	1	1	1	1	1	
	Driehoekstabilisator 210**	RS 210 S	159,23 €	4,1	2**	2**	2**				
	Driehoekstabilisator 300**	RS 300 S	170,66 €	5,6				2**	2**	2**	
Totaalprijs (excl. BTW)						€ 4.111,73	€ 5.959,98	€ 7.808,24	€ 9.679,37	€ 11.527,62	€ 13.375,88
Totaalprijs SOLDEair (excl. BTW)						€ 4.263,04	€ 6.262,60	€ 8.262,17	€ 10.284,60	€ 12.284,17	€ 14.283,73€

* Indien gekozen wordt voor het SOLDEair platform vervalt het standaardplatform.
 ** Voor vrijstaande montage is het verplicht 4 stabilisatoren te gebruiken.

Omschrijving	Ref.	€ excl. BTW
Opbouwframe 75-28-4	RS0754	168,02 €
Opbouwframe 75-28-7	RS0757	209,37 €
Opbouwframe 135-28-4	RS1354	197,93 €
Opbouwframe 135-28-7	RS1357	256,87 €
Opbouwframe doorloop 135-28-7	RS1357D	306,14 €
Borgpen	RS001B	4,40 €
Leuningframe 75-50-2	RS0752	97,65 €
Leuningframe 135-50-2	RS1352	109,08 €
Leuning 185	RS185L	106,44 €
Leuning 185-4S	RS185L4S	226,96 €
Leuning 245	RS245L	112,60 €
Leuning 245-4S	RS245L4S	238,40 €
Leuning 305	RS305L	120,52 €
Leuning 305-4S	RS305L4S	256,87 €
Wielstaander met wiel Ø 200	RS200W	163,62 €
Wielstaander met plaat	RS201P	122,28 €
Platform 185 met luik	RS185M	241,04 €
SOLIDEair 185 met luik	RS185MR	374,75 €
Platform 185 zonder luik	RS185Z	179,46 €
SOLIDEair 185 zonder luik	RS185ZR	271,83 €
Platform 245 met luik	RS245M	286,78 €
SOLIDEair 245 met luik	RS245MR	446,01 €
Platform 245 zonder luik	RS245Z	233,12 €
SOLIDEair 245 zonder luik	RS245ZR	356,28 €
Platform 305 met luik	RS305M	329,89 €
SOLIDEair 305 met luik	RS305MR	522,54 €
Platform 305 zonder luik	RS305Z	283,26 €
SOLIDEair 305 zonder luik	RS305ZR	434,57 €
Diagonale schoor 185	RS185D	56,30 €
Diagonale schoor 185-4S	RS185D4S	60,70 €
Horizontale schoor 185	RS185H	53,66 €
Diagonale schoor 245	RS245D	60,70 €
Diagonale schoor 245-4S	RS245D4S	65,10 €
Horizontale schoor 245	RS245H	56,30 €
Diagonale schoor 305	RS305D	65,10 €
Diagonale schoor 305-4S	RS305D4S	69,50 €
Horizontale schoor 305	RS305H	60,70 €
Driehoekstabilisator 210	RS210S	159,23 €
Driehoekstabilisator 300	RS300S	170,66 €
Kantplank 75 kort	RS075K	37,83 €
Kantplank 135 kort	RS135K	43,11 €
Kantplank 185 lang	RS185K	37,83 €
Kantplank 245 lang	RS245K	43,11 €
Kantplank 305 lang	RS305K	51,90 €
Kantplank set 75x185	RS001K	151,31 €
Kantplank set 75x245	RS002K	162,74 €
Kantplank set 75x305	RS003K	178,58 €
Kantplank set 135x185	RS004K	162,74 €
Kantplank set 135x245	RS005K	175,06 €
Kantplank set 135x305	RS006K	190,02 €
Klapunit 75-28-6	VS0756	570,05 €
Wielstaander met wiel Ø 125	VS125W	28,15 €
Opstap	RSOP	97,65 €
Steigertrap 185	RS 185 TR	381,79 €
Steigertrap 245	RS 245 TR	411,70 €
Steigertrap 305	RS 305 TR	442,49 €
Leuning bovenste niveau 185	RS 185 LV	151,31 €
Leuning bovenste niveau 245	RS 245 LV	167,14 €
Leuning bovenste niveau 305	RS 305 LV	181,22 €
Deurtje bovenste niveau	RSD	124,04 €
Telescopische diagonaalschoor 185	RS 185 DT	86,21 €
Telescopische diagonaalschoor 245	RS 245 DT	90,61 €
Telescopische diagonaalschoor 305	RS 305 DT	95,01 €
Leuningpaal	RSPAL	70,38 €
Valnet 5m x 1,5m (op bestelling)	SN515	136,35 €
Montage Platform 185	DS185MN	172,97 €
Montage Platform 245	DS245MN	223,04 €
Montage Platform 305	DS305MN	267,65 €
Doorloopkader	GS 075-D	209,37 €
Voetplaat staal	GS 202 P	37,83 €
Afstandhouder 60cm	GS AH	21,99 €
Draaikoppeling 48,3/51	GS 48/51	14,08 €



Professioneel	Aluminium met polyester coating	10 jaar garantie
Maximale werkhoogte: 10,00m	Kader en bomen: diameter 51mm x 2,0mm	
Maximale draagkracht: 200 kg/m ²		
 EN 13374 classe A-B-C		



Prijs voor configuraties is beschikbaar op aanvraag.

Onderdelen gevelsteiger



	ref.	excl. BTW
Leuningframe 75-3	GS 075-3	124,92 €
L-frame 75-1	GS 075-1	85,33 €
Doorloopkader	GS 075-D	209,37 €
Voetplaat staal	GS 202 P	37,83 €
Kantplank verbinder	GS KV	36,07 €
Afstandshouder 60cm	GS AH	21,99 €
Draaikoppeling 48,3/51	GS 48/51	14,08 €
Ladder GS	GS LAD	128,44 €
Valnet (op bestelling)	SN515	136,35 €

Semi-Professioneel	Aluminium met polyester coating
Maximale werkhoogte: 4,4m	Breedte platform: 75cm
Maximale draagkracht: 200 kg/m ²	
	



VSL - 0,75m x 1,75m	ref.	type		VSL 10	VSL18*	VSL24**
		werkhoogte		3,00m	3,80m	4,40m
		platformhoogte		1,00m	1,80m	2,40m
		excl. BTW	kg			
Klapunit 6 sporten	VSL 075-6	282,38 €	14,5	1	1	2
Leuningframe 2 sporten	VSL 075-2	58,94 €	2,4		2	
Wielstaander met wiel 125 mm	VSL 125 W	14,08 €	1,5	4	4	4
Platform zonder luik	VSL 175 Z	86,21 €	9,6	1		
Platform met luik	VSL 175 M	110,84 €	10,1		1	1
Kantplank kort	VSL 075 K	37,83 €	1			2
Kantplank lang	VSL 175 K	35,19 €	2,2			2
Leuning	VSL 175 L	67,74 €	2,8		2	1
Driehoekstabilisator	RS 150 S	156,59 €	3,6			2
Totaalprijs (excl. BTW)				€ 424,90	€ 702,88	€ 1.258,85

* VSL18 conform EN 1004 mits gebruik van 4 stabilisatoren RS150S.
 * Conform ARAB zonder stabilisatoren.
 ** Indien gebruikt als vrijstaande steiger zijn 4 stabilisatoren rondom verplicht.
 Niet compatibel met VS of RS.

Professioneel	Aluminium met polyester coating	10 jaar garantie
Breedte platform: 51 cm - 60cm (mits supplement 10%)		
		



schoor WBxxxH



kantplank WBxxxK



paal WBPAL

Werkbrug set	L (m)	Setprijs € / st (excl btw)	Gewicht klasse WB*	Werkbrug xxx = lengte WB =>			Schoor WBxxxH		Kantplank WBxxxK		Leuning paal WBPAL	
				Gewicht (Kg)	€ / st (excl btw)	#	€ / st (excl btw)	#	€ / st (excl btw)	#	€ / st (excl btw)	
WB420S	4,20	843,65	3	1 x WB420	24	584,12 €	2	33,43 €	1	63,34 €	3	43,11
WB520S	5,20	915,79	3	1 x WB520	29	632,51 €	2	37,83 €	1	78,29 €	3	43,11
WB620S	6,20	1036,32	3	1x WB620	34	684,41 €	2	43,11 €	1	93,25 €	4	43,11
WB720S	7,20	1163,76	1	1x WB720	40	732,79 €	2	53,66 €	1	108,20 €	5	43,11
WB820S	8,20	1237,75	1	1 x WB820	46	779,42 €	2	58,94 €	1	124,92 €	5	43,11

Standard Breedte 51 cm.

Tot en met een L 620 cm te verkrijgen in een breedte van 60 cm (maatwerk). Supplement op de prijs van de werkbrug 10%.



Optioneel uit te rusten met haken aan de uiteinden (zie Wbhook pag 50 pack A2; 4 st nodig per werkbrug)

* Klasse 3 => 200 kg/m² (gewicht verdeeld)

* Klasse 1 => 75 kg/m² (gewicht verdeeld)



WBHOOK

Professioneel	Aluminium met polyester coating	10 jaar garantie
Maximale werkhoogte: 13,80m	Kader en bomen: diameter 51mm x 2,0mm	
Maximale draagkracht: 200 kg/m ²		
 		



		€
Gevelfixatie	DS200G	56,44 €
Diagonale Verstevinging 75	DS75V	101,05 €
Diagonale Verstevinging 135	DS135V	112,89 €
Montage Platform 185	DS185MN	172,97 €
Montage Platform 245	DS245MN	223,04 €
Montage Platform 305	DS305MN	267,65 €
Dakstaander	DS200S	124,72 €
Koppeling	DS200K	105,60 €



Professioneel	Aluminium met polyester coating	10 jaar garantie
Maximale werkhoogte: 3m	Kader en bomen: diameter 51mm x 2,0mm	
Maximale draagkracht: 200 kg/m ²		

- Ideaal voor werken in de tuin: scheren en snoeien van hagen, ...
- Platform verstelbaar in de hoogte.
- Beschikbaar in 2 versies: platformlengte 1,85m (VS) en 4,20m (WB).
- Bestaande VS-steiger kan aangepast worden mits aanschaf extra onderdelen.



Configuratie VS

	ref./réf.	excl. BTW/VAT	kg	configuratie VS	configuratie WB
0,75m x 1,85m					
Klapunit 6 sporten	VS 075-6	570,05 €	19,6	1	
Opbouwframe 075-28-7	RS 075-7	209,37 €	7,6		2
Onderframe met 2 poten	RS 075 P	108,16 €	4,7	1	1
Onderframe 2 wielen	RS 075 W	355,68 €	2,9	1	1
Werkbrug tuinsteiger met leuning en klapdeur	RSWBT	1.193,92 €			1
Platform met luik	RS 185 M	241,04 €	12,6	1	
Totaalprijs (excl. BTW)				€ 1.274,93	€ 2.076,50



RS 075 P - Onderframe met 2 poten



RS 075 W - Onderframe met 2 wielen

Opgelet! Bij ombouw VS tot tuinsteiger dient men zowel RS075P als RS075W te bestellen.

DGL**Dakgootleuning****SB****Schildersbakje**

€
67,74



€
39,59

SCH**Schraag****RS185Z**

€
101,17



> Platform voor gebruik met schragen

- > Draagvermogen 200 kg.
- > Draagvlak 80mm op 830mm.
- > Met spreidbeveiliging

€
179,46

**RST****Gereedschapsbak**

RST075



RST245

		€
RST075	32 x 14 cm	43,11
RST185	185 x 33 cm	192,65
RST245	245 x 33 cm	221,69
RST305	305 x 33 cm	238,40

Specialiteiten/maatwerk

Sinds de oprichting van Solide 50 jaar geleden, heeft Solide productkennis en expertise opgebouwd in aluminium maatwerk en speciale constructies.

Bij Solide zijn wij gespecialiseerd in 4 categorieën van maatwerk in aluminium:

- > Mobiele bordestrappen (voor diverse toepassingen bv. onderhoud, schoonmaak, etc)
- > Loopbruggen en platformen.
- > Constructies voor toegangswegen of brandladders
- > Steigerconstructies op maat

Proces specialiteiten/maatwerk

- Stap 1** U vindt binnen het aanbod van bestaande standaardproducten geen oplossing voor uw toepassing en hebt een oplossing op maat nodig.
- Stap 2** U bezorgt ons via uw verdeler een principe schets met de belangrijkste afmetingen voor de te ontwerpen constructie.
- Stap 3** Onze medewerkers evalueren uw voorstel en bezorgen u via uw verdeler een offerte voor de constructie.
- Stap 4** Na bestelling via uw verdeler beginnen wij de werkzaamheden.

MOBIELE BORDESTRAPPEN



LOOPBRUGGEN EN PLATFORMEN



CONSTRUCTIES VOOR TOEGANGSWEGEN OF BRANDLADDERS



STEIGERCONSTRUCTIES OP MAAT



Ontdek het Youtubekanaal van Solide

Bent u op zoek naar een instructievideo?
U kan ze vinden op het Youtubekanaal van Solide.

On YouTube

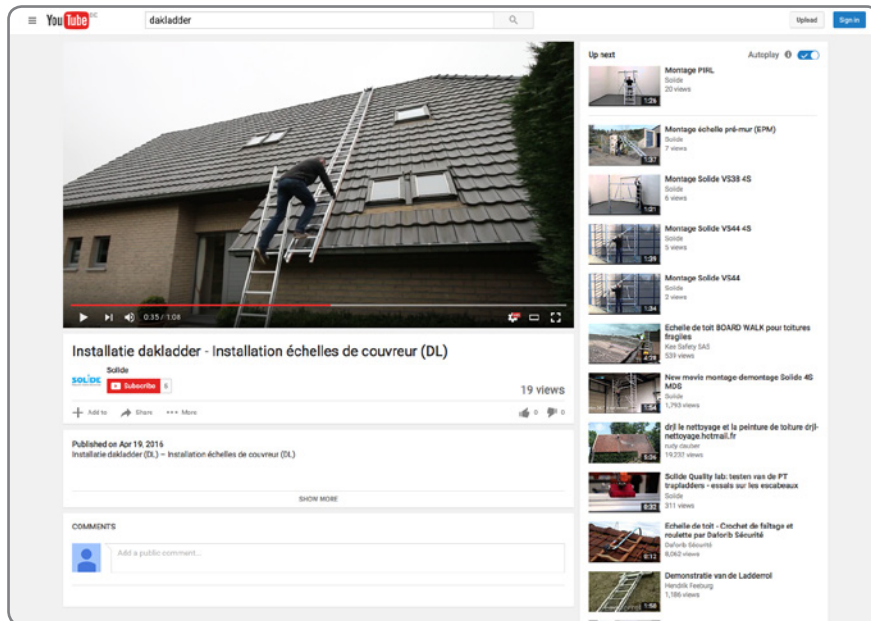

Ontdek Solide op Facebook:
Solide-NV-Ladders-Steps-Scaffolds

Op zoek naar een handleiding of attest?

Bent u op zoek naar handleiding of een attest?
Surf naar www.solide.com en download uw handleiding of attest.

www.solide.com

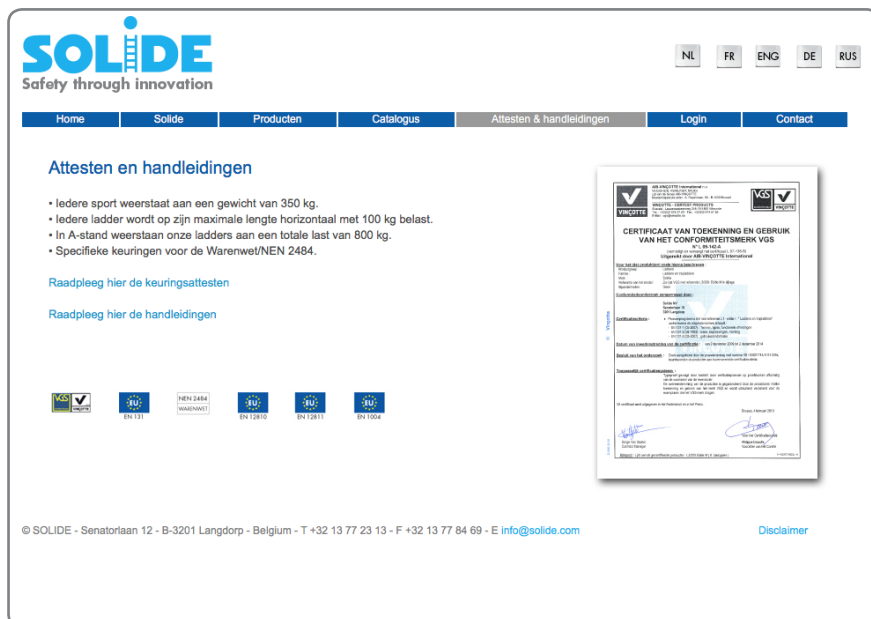



uw verdeler

Alle adviesprijzen in euro en excl. BTW.
Onder voorbehoud van drukfouten, vergissingen of prijswijzingen.

www.solide.com

SOLIDE
LADDERS • STEPS • SCAFFOLDS